

NOVO
WHATS (84) 99113-3526
@NovoJornalRN
novonoticias.com



BAIXE O NOSSO APP

EXEMPLAR DE ASSINANTE

NOVO

R\$ 2,00

Ano 7

#2436

Natal-RN

Sábado/Domingo/
9 e 10 / Setembro / 2017

REPRODUÇÃO



Número de presidiárias cresce 159% em 10 anos

Em dezembro de 2007, havia nas unidades prisionais do RN 204 detentas.

Em 2016, esse número era de 529 presas. No Brasil, esse crescimento foi de 698% em 17 anos. #3

JESSICA PETROVNA / NOVO



João Pedro Nascimento, um exemplo de educação

Estudante conta como teve o apoio de professores e outros profissionais da sua escola para lutar contra o preconceito e assumir sua identidade de gênero. #14



Diagnóstico de câncer no SUS é mais demorado

Cerca de 60% dos paciente são tratados quando doença já está em fase avançada, o que dificulta o tratamento e a cura. Demora custa mais caro aos cofres públicos. #13

“BBB da multa” começa a valer neste domingo

Começa neste domingo (10) o monitoramento das infrações de trânsito por meio de câmeras em Natal, sistema que vai inclusive possibilitar verificar o uso de celular irregular dentro dos veículos. #19

FRANKIE MARCONE / NOVO



// Pista que é usada hoje, ainda, será fechada para receber reforço estrutural e a pista alternativa não possui estrutura para operar à noite

Aeroporto terá “máquinas na pista” pelos próximos 30 dias

A partir desta segunda-feira (11) o Aeroporto Internacional Aluizio Alves passa a operar com uma pista alternativa, enquanto a principal

entra em reforma. Isso provocará a suspensão das partidas e chegadas durante o turno da noite, por um mês. O terminal de passageiros

passa a operar somente das 6h às 18h. Prevista desde julho, essa obra afetará passageiros e trabalhadores vinculados ao comércio e trans-

porte do terminal aeroviário e já causou o cancelamento e alterações de horário de aproximadamente 359 voos no Rio Grande do Norte. #20

FRANKIE MARCONE / NOVO



Globo tenta obter virada histórica no Paraná

Não é um, nem dois, nem três. Mas seis. Essa é a quantidade de gols que o time de Ceará-Mirim precisa fazer neste domingo contra o Operário-PR para conquistar o inédito título de campeão brasileiro da Série D. Se por acaso fizer só cinco e o adversário nenhum, a disputa vai para os pênaltis. A missão é considerada praticamente impossível. #6

Partidos mudam o nome de olho em 2018

Repetindo outras lendas, como o DEM, ao menos cinco partidos vão mudar de nome para as eleições de 2018. A ideia é renovar a imagem da agremiação. #8

REPRODUÇÃO



Seis famosos disputam a final do Popstar

Reality apresentado por Fernanda Lima terá neste domingo sua final. São seis candidatos e três eliminatórias para definir o “novo popstar”. #12

Quem é melhor: o Cruze ou o Corolla?

Chevrolet ou Toyota? Comparativo histórico mostra quais as vantagens e desvantagens de cada modelo que, à sua maneira, atraem muitos fãs. #18



Roda Viva [Cassiano Arruda]

Fábrica da Alpargatas que fechou em Nova Cruz mudou-se para a Paraíba. #5



Cena Urbana [Vicente Serejo]

Se o Brasil enfrenta uma crise política, nosso Rio Grande do Norte enfrenta uma crise ainda maior. #5

Sr. Leitor

Editor: Luan Xavier E-mail: luanxavier@novonoticias.com

Moradores do San Vale fazem “rally” em dias de chuva

Quem mora no conjunto sofre com o lamaçal e os desníveis acentuados que enchem as ruas d’água em boa parte do ano

Rodrigo Zuza
Do NOVO

A Rua Escritor Nilo Pereira, a Avenida Tropical e várias outras vias públicas no conjunto San Vale, bairro Pitimbu, ficam intransitáveis após uma chuva, muitos buracos e lama cobrem as vias, que não têm pavimentação. Os moradores sofrem com o lamaçal e os desníveis acentuados que enchem d’água em boa parte do ano.

O leitor Sidney Andrade, morador da Rua Escritor Nilo Pereira, fez diversos vídeos denunciando a situação ao NOVO. Nas imagens gravadas de dentro de seu automóvel é possível ver como ficam as vias depois de chover.

De acordo com a queixa do leitor, na rua onde mora e nas ruas circunvizinhas há calçamento, nem iluminação pública. “Os buracos impedem qualquer tentativa nossa de sair rapidamente de algum perigo, caso sejamos abordados por um criminoso”, relata o morador.

Ainda segunda a denúncia enviada ao NOVO, há lixo por toda a parte. “Culpo realmente alguns moradores e carroceiros que fazem da sujeira seu modo de vida”, desabafa Sidney.

O leitor afirma que caso algum morador precise do



// Leitor Sidney Andrade enviou fotos e vídeos para o NOVO

Serviço Móvel de Urgência (Samu), a ambulância terá muita dificuldade em transitar pelas ruas esburacas e en-

frentará muita lama em dias chuvosos.

Andrade mostra-se indignado e cobra uma solu-

ção dos órgãos responsáveis. “Sempre que saio ou volto para casa, fico me perguntando: Por que tem que ser assim? Por que precisamos passar pela falta de respeito das autoridades?”, disse.

O NOVO entrou em contato com a Secretaria Municipal de Obras Públicas e Infraestrutura do Natal (Semov) para responder ao leitor.

Em nota, a Semov disse que existe um projeto de recapeamento da Avenida Tropical, entretanto, não há data para o início da obra. A cerca das outras ruas do conjunto, a Secretaria comunicou que “vai avaliar a viabilidade de calçá-las dentro do orçamento da pasta”.

A reposta atende ao pedido de informação sobre o assunto feito pelo leitor Sidney Andrade, residente do conjunto San Vale. O morador entrou em contato com o NOVO Notícias via NOVOWhats (99113-3526) para relatar o problema de seu bairro.

SR. LEITOR

A editoria Sr. Leitor disponibiliza uma página inteira do jornal para responder aos questionamentos do cotidiano. Este é mais um canal à disposição dos leitores para que possam fazer denúncias, sugerir pautas, interagir, ser ouvidos e respondidos pelo NOVO Notícias.

NOVOWhats

O NOVOWhats publica as histórias que os nossos leitores enviam através do WhatsApp



Cadastre-se: (84) 99113-3526

Adolescentes que cometeram assalto com carroça são punidos pelo Sindicato do Crime 1

O problema é que a punição foi porque cometeram assalto na comunidade deles, o que os outros criminosos não admitiram. Os adolescentes dessas comunidades vão continuar a obedecer e seguir a vida dos “chefes do crime” ao invés de não entrarem para a vida do crime.

Sergio Petro

Via Instagram

Adolescentes que cometeram assalto com carroça são punidos pelo Sindicato do Crime 2

Se os pais não ensinaram ou ensinaram, mas o filho não quis aprender pelo amor, o mundo ensina com a dor. Uma miséria tirar pertences de gente pobre que trabalha duro para ter sem pegar no alheio. O Estado tem culpa quando tira direitos do povo, como educação, saúde e segurança. Aliás, se a educação fosse mais bem administrada, não haveria tantas pessoas cometendo crimes. Nada nesse Brasil é direito de todos.

Claudia Oliveira

Via Facebook

Parque Tecnológico do RN

Confesso que me decepcionei com a visão “conservadora” para o parque tecnológico, no sentido de focar sua estratégia em áreas como a “salineira”, a “agropecuária”, a “pesca” etc.

Sem pretender desmerecer a importância de cada atividade dessas para quem pratica e para a sociedade, esperava algo mais alinhado à tendência disruptiva da tecnologia. Algo que levasse ou contribuísse o RN a se equiparar a outros grandes players da tecnologia a nível mundial e não apenas “chover no molhado”. Gostaria muito de saber quais os resultados esperados com a implantação do parque e quem serão os reais beneficiados.

Breno Diniz

Via Facebook

Adolescentes desaparecidos quiseram “dar um susto”

Ontem, quando apareceu a foto, eu ia comentar que isso é moda aqui em Natal. Achei melhor não. Porém, estava certa. Vai chegar uma hora em que ninguém vai dar mais atenção para essas notícias e quem precisar realmente vai sofrer as consequências. Temos adolescentes irresponsáveis e infantilizados que serão parte da parcela de adultos egoístas e egocêntricos que já temos hoje. Lamentável.

Chikinha Barreto

Via Instagram

7 de Setembro - Dia da Independência

O que leva milhares de pessoas saírem às ruas para comemorar a independência do Brasil em um momento tão crítico? Enquanto o povo se acotovela para ver o desfile, as autoridades bem servidas nos palanques sorriem e acenam como se as coisas estivessem tudo bem. Hoje é dia de lutar pele independência e não de comemorar.

Neto Xavier Bezerra

Via Facebook

Transmissão do desfile de 7 de Setembro

Parabéns ao Novo Jornal. Fez a diferença com qualidade e excelência.

Harsculen Nascimento

Via Facebook

Geddel é preso pela PF

Espero que não soltem novamente. É triste ter advogado que defende um indivíduo desses; é um assassino indireto, porque todo o dinheiro desviado poderia ser usado em hospitais e para a segurança da população, entre outros exemplos.

Jeane Suassuna

Via Instagram

#pravocê



Foi dada largada à Maratona Enem 2017.

A partir de agora você que vai fazer o ENEM poderá se preparar com o NOVO e o CDE, a equipe que mais aprova.

Acesse: www.novonoticias.com



Fim de tarde em Serra Caiada/RN.

Foto: Jaildson Cavacanti



Adolescentes que cometeram assalto são punidos pelo Sindicato do Crime:



[VIDEO] Assista ao vivo o desfile de 7 de Setembro:



Tubarão de 3 metros é encontrado no litoral norte do estado:

NOVO
Pra você, do seu jeito

ANJ ASSOCIAÇÃO NACIONAL DE JORNAIS

IVZ
INSTITUTO VESTIBULAR

Diretor geral Fernando Laudares. Executivo de administração e finanças Manuel Micó. Conselheiro de relacionamento com comunidades e marcas Carlos Magno Araújo. Executiva de negócios Karina Mandel. Executivo de conteúdo e engajamento com a audiência Everton Dantas. Executivo de inovação digital e experiência do usuário Paulo Moreira.
WhatsApp: (84) 99113-3526. Fones (84) 3342-0369 / 3342-0358 / 3342-0380. redacao@novonoticias.com / pauta@novonoticias.com / comercial@novonoticias.com / assinatura@novonoticias.com. Para assinar (84) 3342-0374. Av. Hermes da Fonseca, 384 - Petrópolis - CEP 59020-000, Natal-RN.

IV – É livre a manifestação do pensamento, sendo vedado o anonimato. (Constituição Federal – Artigo 5º). Os artigos assinados por colaboradores são de responsabilidade dos autores e não refletem necessariamente a opinião do NOVO JORNAL. O jornal não pode ser responsabilizado pelas informações usadas nestes textos ou por prejuízos de qualquer natureza em decorrência do uso ou da divulgação dessas informações.



Cadastre-se:

Você já conhece o NOVOWhats? Ele é uma ferramenta rápida e eficiente no recebimento e envio de informações. Através dele, você tem acesso a três boletins de notícias com os destaques do momento, tanto do Brasil quanto do mundo. Além disso, você também tem a sua disposição um canal rápido para fazer denúncias, sugerir pautas e muito mais.

Se você tem aquela denúncia para fazer e não sabe a quem recorrer, o NOVOWhats dá espaço para sua reclamação e te ajuda a divulgar o seu problema no boletim do 12h.

Se você gosta de ficar por dentro das últimas do trânsito, o boletim da noite é o ideal para você, pois além de um resumo de notícias, ele também oferece um super radar do trânsito.

Gostou? Adicione a gente pelo 9.9113.3526 e aproveite!

Mulheres ganham espaço no submundo do crime

Presença feminina na criminalidade tem crescido e chamado atenção das autoridades do RN, onde a população carcerária composta por pessoas do sexo feminino não para de crescer

Felipe Galdino
Do NOVO

Apesar de ainda serem minoria quando comparadas aos homens, as mulheres ganham cada vez mais protagonismo no submundo do crime. É cada vez mais comum as prisões de criminosas. A prova do aumento dessa presença na criminalidade é o aumento da população carcerária feminina em todo o país, incluindo o Rio Grande do Norte. Dados recentes do Departamento Penitenciário Nacional (Depen), do Ministério da Justiça, mostram que o número de mulheres cresceu 698% nas penitenciárias brasileiras, em 16 anos.

No ano 2000, havia 5.601 mulheres cumprindo medidas de privação de liberdade. Em 2016, o número saltou para 44.721. Apenas em dois anos, entre dezembro de 2014 e dezembro de 2016, houve aumento de 19,6%, subindo de 37.380 para 44.721. Já no Rio Grande do Norte, a quantidade de mulheres sob a custódia do Estado, que cumprem pena em regime fechado, semiaberto ou aberto – além das presas provisórias – cresceu 159,3% em dez anos. Se em dezembro de 2007 as unidades prisionais potiguares registravam 204 detentas, em dezembro de 2016 o número era de 529 presas. As informações são da Secretaria de Estado de Justiça e Cidadania (Sejuc), que repassa os dados ao Depen.



MARCOS SANTOS / USP IMAGENS

// Dados recentes do Ministério da Justiça mostram que o número de mulheres cresceu 698% nas penitenciárias brasileiras em 16 anos

Nesse período, houve oscilações. Em dezembro de 2012, por exemplo, havia 393 mulheres cumprindo pena, subiu para 656 em 2014, caiu para 483 em 2015 e voltou a crescer no final do ano passado, quando o Estado contava com 529 mulheres sob custódia. Segundo informações da Sejuc, existem alas femininas no Complexo Penal Dr. João Chaves, na Zona Norte de Natal e no Centro de De-

tenção Provisória (CDP) Feminino de Parnamirim.

O Estado elabora um Plano Estadual de Políticas para as Mulheres Presas e Egressas do Rio Grande do Norte. Coordenado pela Sejuc, a ideia é traçar diretrizes de políticas públicas para as mulheres em situação de cárcere, dividindo-se nas áreas de educação, saúde, assistência social, acesso à justiça e administração peni-

tenciária. No mês passado, um seminário foi realizado com o objetivo de iniciar as primeiras discussões sobre o tema.

Neste ano, o assunto “mulheres em cárcere” ganhou destaque após o ministro do Supremo Tribunal Federal (STF) Ricardo Lewandowski analisar um pedido protocolar de habeas corpus que pretende libertar todas as mulheres grávidas, puérperas (que deram

à luz em até 45 dias) ou mães de crianças com até 12 anos de idade sob sua que estejam presas provisoriamente, ou seja, encarceradas ainda sem condenação definitiva da Justiça. O pedido é impetrado pelo Coletivo de Advogados em Direitos Humanos (CADHu). No mês passado, o ministro solicitou ao STF os dados que o Depen dispõe sobre a população carcerária feminina brasileira.

Elas assumem negócios dos companheiros, diz delegado-geral

Andreza Cristina Lima Leitão é uma traficante de drogas conhecida da polícia potiguar. Ela tem mandado de prisão preventiva em aberto desde fevereiro deste ano. Até 2036, conforme consta no Banco Nacional de Mandados de Prisão (BNMP), mantido pelo Conselho Nacional de Justiça (CNJ), Andreza deve ser procurada pela justiça. Aos 26 anos, completados neste dia 9 de setembro, ela é conhecida no comércio de drogas em Natal. Assim como a jovem potiguar, que até no momento está foragida, 60% das brasileiras presas perderam a liberdade porque foram detidas traficando drogas.

A Secretaria de Justiça e Cidadania do RN não repassou à reportagem dados concretos, mas confirmou que a realidade no estado segue a linha nacional, sendo a maior parte das mulheres detidas envolvidas com o comércio ilegal de entorpecentes. De acordo com o delegado-geral de Polícia Civil, José Francisco Correia Júnior, esse índice tem uma explicação. As mulheres envolvidas em crimes costumam herdar os negócios dos companheiros. É exatamente o caso de Andreza, que tomou o posto de comando do tráfico em conjuntos da Zona Norte, depois que o então companheiro foi assassinado.



// José Francisco Correia Júnior, delegado-geral da Polícia Civil

“Isso vem realmente acontecendo nos últimos anos, principalmente porque, na maioria das vezes, os maridos são presos e as mulheres acabam assumindo os negócios do tráfico de drogas. Infelizmente a gente está tendo um crescente número de mulheres entrando no crime organizado e muitas vezes assumindo o local deixado pelo companheiro”, afirmou o delegado-geral.

Correia Júnior ainda destaca que, em muitos casos, as chefes do tráfico acabam sendo mais duras do que os antigos líderes. “Elas agem com a mesma dureza e comportamento que agem os homens. É uma realidade, e, às vezes, até por querer se impor aos comandados e evitar que alguém queira tomar o posto, elas acabam sendo mais rígidas e violentas”, comentou.

Aumenta em 43,5% número de mulheres mortas em um ano

O Rio Grande do Norte ultrapassou na manhã desta última sexta-feira (8) a marca de 1,7 mil homicídios. De 1º de janeiro até 8 de setembro, o estado contabilizou 1.704 assassinatos, 25,8% a mais do que o mesmo período de 2016, que a esta altura contava com 1.355 crimes do tipo. Os dados fazem parte do levantamento do Observatório da Violência Letal Intencional (OBVIO), grupo de pesquisa que acompanha a violência urbana potiguar.

De todas essas vítimas, 99 eram do sexo feminino, o que tecnicamente pode ser chamado de femicídio. Diferente do chamado feminicídio, que são as mortes de mulheres por questões de gênero, os femicídios são as mortes gerais de mulheres. Apesar de ser uma fatia pequena dos mais de 1,7 mil assassinatos de 2017 no estado, um dado chama a atenção entre o turbilhão de números que as mortes violentas no território potiguar se transformaram. Se comparado com o mesmo período de 2016, neste ano o RN tem 43,5% mais homicídios de mulheres; 30,3% a mais do que em 2015.

Se em 2016 a esta altura 69 mulheres haviam sido mortas, independentemente de ques-



// Ivenio Hermes, coordenador do OBVIO e especialista em SP

tões de gênero embutidas nos crimes, em 2015 o número era de 76. O salto pode ser explicado exatamente pela presença mais massiva do gênero feminino na criminalidade.

Segundo o especialista em segurança pública e coordenador do OBVIO, Ivenio Hermes, cada vez mais o sexo feminino entra no mundo do crime pela ausência do Estado em três esferas. Uma delas é social, já que não se há políticas efetivas de investimento em emprego e renda, o que empurra parte da população para a prática de crimes.

Outra ausência é a gestão carcerária efetiva. De acordo com Hermes, há algum tempo presos vêm aproveitando deficiências de fiscalização nas unidades prisionais e utilizan-

do suas companheiras para seus projetos no crime, como a entrega de drogas e recados de fora para dentro ou de dentro para fora das prisões. Eventualmente essas mulheres são presas exatamente com drogas ou mesmo mortas.

Uma terceira ausência do Estado, segundo Ivenio Hermes, é a de instituições de segurança pública na ostensividade nas ruas e na resolução de crimes. Segundo o especialista, percebendo a presença da chamada impunidade, e sem emprego ou alternativa de vida, cada vez mais as mulheres buscam seu espaço no crime organizado. “Elas começam a buscar mais envolvimento no crime, aproveitando a impunidade existente. Percebe-se que em muitos casos elas se consideram acima de qualquer suspeita justamente por serem mulheres e pensarem que são as últimas a serem levadas em consideração em um crime”, analisou o coordenador do OBVIO. “Ainda tem que cada vez mais as jovens vêm buscando se envolver em crimes ou mesmo que indiretamente, por buscarem envolvimento com criminosos, elas já se tornam alvos”, completou Hermes.

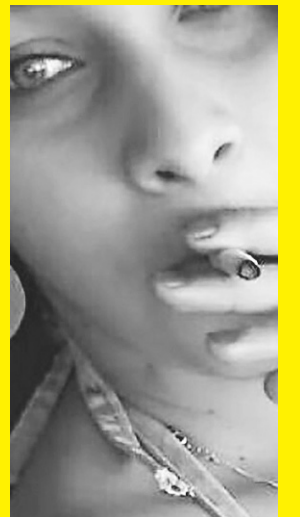

// Aylla Fontenelle, 24 anos: morta na zona Norte

Casos em Natal estão tornando-se recorrentes

Na noite do último dia 22 de agosto, a jovem Aylla Fontenelle, 24, foi morta a tiros no bairro Nossa Senhora da Apresentação, na Zona Norte de Natal. Ela foi alvejada três vezes por dois homens armados quando estava em uma rua com uma amiga. Nas redes sociais, Aylla exibia imagens com apologia e incitação a crimes, como também uma tatuagem que fazia referência a uma facção criminosa (Sindicato do Crime) em atuação em Natal, além de vídeos consumindo drogas e que manifestavam opiniões contra a Polícia Militar.

No final de janeiro deste ano, outra jovem a ser assassinada foi Maria Luiza Medeiros, de 25 anos, ou, como se autointitulava nas redes sociais, Malu Bonekynha – a “Estrela do Crime”. Ela foi morta por desafetos após sair de um bar na Praia do Meio, Zona Leste da cidade. Na sua conta de Facebook, Malu costumava publicar fotos imitando armas de fogo com as mãos e fazia menções de envolvimento com atos ilícitos. Dentre as descrições pessoais, ela dizia estudar na “Faculdade do Crime”.

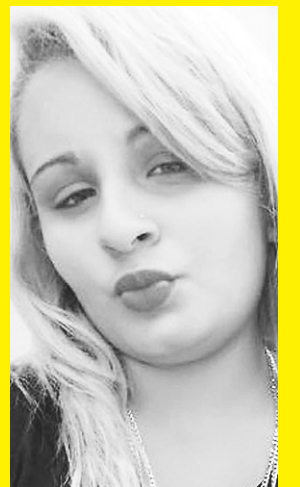

// Malu Bonekynha, a “Estrela do Crime”

Sorria, você está sendo filmado!

Videomonitoramento começa a operar a partir deste domingo através de 36 câmeras instaladas em dez bairros de Natal

Natália Noro
Do NOVO

Começa a operar a partir deste domingo, dia 10, a fiscalização através das câmeras de videomonitoramento da Secretaria Municipal de Mobilidade Urbana (STTU). Ao todo, 36 câmeras serão utilizadas pela instituição para realizar a operação no tráfego de Natal que visa atuar de maneira não presencial condutores de veículos que violarem as leis do Código de Trânsito Brasileiro (CTB). Os aparelhos estão instalados desde 2013 nos principais corredores da cidade onde há placas de sinalização.

A medida é dividida em opiniões. Há quem acredite em melhoria no trânsito com o monitoramento, como uma condutora de 68 anos que preferiu não ser identificada. Ela disse achar a medida válida e viável para a melhoria do tráfego. "Infelizmente as pessoas são muito mal educadas, por isso é necessária uma fiscalização maior, para que a gente consiga um trânsito mais humanizado", afirma.

E há os que ache que não passa de uma política da "indústria da multa". O secretário adjunto de trânsito de Natal, Walter Pedro, destaca que os agentes fiscais não multam quem dirige corretamente e obedece as leis de trânsito. "As pessoas preferem que não exista fiscalização ao invés delas mesmas se corrigirem na hora que estão dirigindo", rebate Walter, que questiona: "Seria uma indústria da multa ou de infratores?". Ele também explica que caso a infração tenha sido aplicada inadequadamente, o condutor tem três instâncias para recorrer: através da defesa prévia, pelo CETRAN, e pela justiça comum.

O taxista Raphael Acyoli acredita que "há o lado bom, no qual a prefeitura vai conseguir uma maior arrecadação a partir da aplicação de multas por videomonitoramento, mas também vai ter o lado ruim que não deve ter melhorias no trânsito para a população". Para ele, vai ser difícil aplicar a lei no caso do taxista trafegando nas vias exclusivas de ônibus, e também ser obrigado atender passageiros pelo celular e observar o GPS.

A preocupação com o uso do celular por parte do taxista é coerente. Agora, com o videomonitoramento, será possível identificar se o motorista está em ligação ou manuseando o aparelho. As câmeras identificam com nitidez num raio de 500 metros de distância da sua instalação. Além do celular, será possível visualizar se o condutor está com o cinto de segurança.

De acordo com o Código de Trânsito Brasileiro, usar o celular enquanto dirige é infração gravíssima, perda de 7 pontos na carteira de motorista e multa de R\$293,47. Já a lei a respeito do cinto de segurança, em vigor há vinte anos, considera infração grave os passageiros ou motoristas que não o utilizarem, o que acarreta multa de R\$195,23 e cinco pontos na carteira. As duas modalidades de infração, juntas, responderam por 8,52% das transgressões de 2016 em Natal, com quase 20 mil re-



// No cruzamento da Rua Mossoró com a Avenida Afonso Pena, em Petrópolis, câmera já está sinalizada

A STTU POSSUI 36 CÂMERAS INSTALADAS NA REGIÃO METROPOLITANA DE NATAL.

Veja as ruas monitoradas pelas câmeras

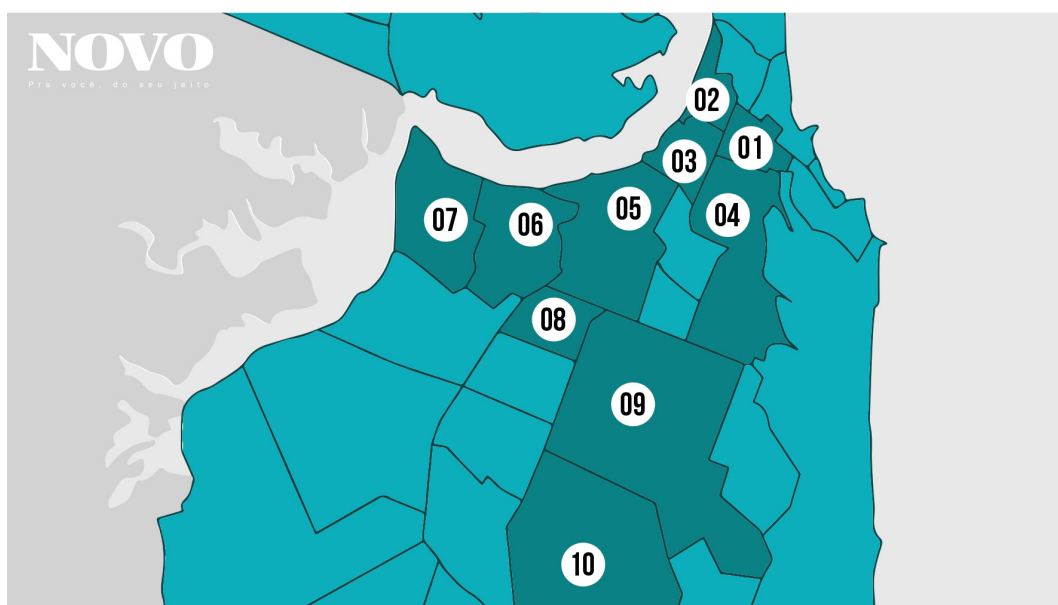

01 - PETRÓPOLIS:

Av. Floriano Peixoto com Rua Potengi
Av. Nilo Peçanha com Rua Cel. Joaquim Manoel

02 - RIBEIRA:

Av. Duque de Caxias com Av. Tavares de Lira

03 - CIDADE ALTA

Av. Mal. Deodoro da Fonseca com Rua João Pessoa
Av. Rio Branco com Av. João Pessoa

04 - TIROL

Av. Afonso Pena com Ceará-Mirim
Av. Afonso Pena com Rua Mossoró
Av. Prudente de Moraes com Rua Mossoró
Av. Hermes da Fonseca com Rua Ângelo Varela
Av. Hermes da Fonseca com Av. Alm. Alexandrino Alencar
Av. Afonso Pena com Rua Apodi

05 - ALECRIM

Av. Cel. Estevam, próximo a Igreja São Pedro

06 - QUINTAS

Av. Bernardo Vieira com Rua dos Pegas
Rua Dr. Mário Negócio com Rua Jandira (Urbana)

07 - BAIRRO NORDESTE

Av. Felizardo Moura – Altura do bairro Nordeste

08 - NOSSA SRA. DE NAZARÉ

Av. Cel. Estevam com Av. Capitão Mor Gouveia

09 - LAGOA NOVA

Av. Bernardo Vieira com Rua São José
Av. Bernardo Vieira com Av. Romualdo Galvão
Av. Prudente de Moraes com Av. Jerônimo Câmara
Av. Romualdo Galvão com Av. Amintas Barros
Av. Romualdo Galvão com Av. Alm. Alexandrino Alencar
Av. Salgado Filho com Av. Bernardo Vieira
Av. Prudente de Moraes com Av. Miguel Castro
Av. Prudente de Moraes com Av. Amintas Barros
Av. Prudente de Moraes com Av. Bernardo Vieira
Av. Romualdo Galvão com Av. Antônio Basílio
Av. Salgado Filho com Av. Antônio Basílio
Av. Salgado Filho com Av. Amintas Barros
Av. São José com Av. Jerônimo Câmara
Rua Jaguarari com Av. Miguel Castro
Rua Jaguarari com Av. Amintas Barros
Rua Jaguarari com Av. Bernardo Vieira
Av. Lima e Silva / Arena das Dunas

10 - CANDELÁRIA

Rua Jaguarari com Av. Cap. Mor Gouveia
Rua Jaguarari com Av. Nascimento de Castro
Av. Prudente de Moraes – Integração

gistros. A previsão é o que número de ocorrências aumente após o início da fiscalização por videomonitoramento.

Até agosto deste ano foi registrada uma média de 12 mil infrações por mês em Natal, segundo Walter Pedro. Ou seja, em 2017 já foram registradas cerca de 96 mil multas. De acordo com os dados da STTU, no ano passado, foi compilado um total de 232.871 infrações que foram responsáveis por gerar uma receita de cerca de R\$9 milhões.

A principal infração registrada pela Secretaria diz respeito a estacionamento ao lado ou sobre o canteiro central, responsável por 5,21% do total com 12.108 infratores e a condução em faixas exclusivas de ônibus com 12.079 registros representando 5,19% do total de infrações registradas.

As infrações mais recorrentes em Natal no ano passado não foram registradas nem pe-

las câmeras nem pelos agentes da STTU. O excesso de velocidade respondeu por 47% do total de multas em 2016, com 109.240 registros, seguido por avanço no sinal vermelho, que abrange 6,35% das notificações com 14.762 ocorrências. Ambas registradas pela fiscalização eletrônica. Em nota, a STTU afirma que é permitido ultrapassar o sinal vermelho a partir das 22h desde que se respeite o limite de velocidade da via.

OPERACIONALIZAÇÃO

O videomonitoramento vai funcionar como incremento nas atividades de fiscalização, assim como ferramenta à disposição da segurança pública e para emitir alertas de congestionamento ou acidentes nas ruas de Natal. Agora, além de ter a possibilidade de enviar um agente até o local da infração para realizar a autuação, os profissionais que traba-

lham com as câmeras também vão poder registrar em tempo real a multa contra os motoristas. Dessa forma, só haverá a necessidade de acionar o fiscal em uma situação de impossibilidade de identificar a placa do veículo com a própria câmera.

Quatro agentes fiscais vão ficar dentro da Central de Operações da STTU para fazer o monitoramento das 36 câmeras que possuem campo de visão capaz de atingir, geralmente, quatro aproximações de ruas. Segundo o secretário adjunto de trânsito, o trabalho será otimizado, pois "possibilita que a gente tire um número significativo de agentes das áreas abrangidas pelas câmeras para colocar em outras operações no trânsito".

Toda receita arrecadada com as multas de trânsito devem ser aplicadas, exclusivamente, para a melhoria do tráfego, segundo o CTB.



Artigo Rogério Marinho
Deputado Federal

O legado

A derrocada dos petistas traz importantes lições para o povo brasileiro. É um recado da história nacional de que populismos e socialismos jamais podem levar uma nação à prosperidade. O estatismo exacerbado e totalitário transforma países ricos em meros destroços. Depois de sucessivos governos esquerdistas, não é mais possível acreditar em promessas fáceis que se pretendem redentoras. Não é aceitável o brasileiro ser enganado por truques na economia.

O nosso PIB anual nas mãos incompetentes da Dilma Rousseff recuou 3,8% em 2015 e 3,6% em 2016. Ficamos mais pobres e desiguais graças ao petismo e seus profundos equívocos. Mesmo nos governos de Lula, o Brasil cresceu pouco comparado com outros países, inclusive nações consideradas em desenvolvimento. Hoje, estamos mergulhados na maior crise da República brasileira. O legado é o pior possível.

Os casos de fracassos socializantes pululam na história humana. O que está acontecendo na Venezuela, por exemplo, é típico. Socialistas bolivarianos conseguiram metamorfosear um dos maiores produtores de petróleo do mundo em um país de fome, desabastecimento generalizado e violência Estatal. Nos últimos meses, Maduro, o ditador, matou centenas de venezuelanos e encarcerou milhares por crime de opinião. Definitivamente não é coisa de amadores: tudo foi planejado e executado com rigor macabro. Amantes do Estado obeso e totalitário fizeram o mesmo em todos os lugares em que dominaram: antiga URSS, Alemanha Oriental, Coreia do Norte, Cuba e tantos outros que padeceram com utopias revolucionárias.

Iam fazer exatamente o mesmo no Brasil. Não escondiam mais as velhas pretensões de implantar um socialismo tupiniquim acordado no Foro de São Paulo. O impeachment da Dilma Rousseff conseguiu barrar o bolivarianismo brasileiro; deu um basta político e institucional nessa gente de péssimas intenções. Por fim, a Justiça dará o ponto final na história nada edificante do PT: uma organização criminoso que levou o país à beira do abismo.

Eles sempre prometem construir o paraíso na terra para depois estabelecer trevas e martírio. O desprezo pela realidade como ela é, a relativização dos valores, o uso de violência estatal e da propaganda enganadora compõem uma engenharia social de domínio e desprezo pelo povo. Eles esforçaram-se para fundir o poder econômico e o poder político. Não é exatamente o que vimos nos casos de corrupção do mensalão e do petrolão? Construíram uma grande parceria com os setores monopolizados da produção e fizeram pacto de sangue para sangrar os brasileiros. Saquearam as riquezas nacionais e destruíram os fundamentos econômicos causando inflação, desemprego e recessão. No campo social, não poderíamos estar piores.

Os petistas cantaram em verso e prosa uma competência que realmente nunca tiveram. Com eles no poder, continuamos firmes nas últimas posições em proficiência escolar e não superamos nenhuma mazela no setor de ensino.



Artigo Marcos Nóbrega

Mestre e Doutor em DIREITO PÚBLICO pela UFPE com pós-doutorado pela Harvard Law School • marcos-nobrega@hotmail.com

A auto flechada de Janot

O Procurador Geral da República, Rodrigo Janot, meses atrás deu entrevista onde disse que enquanto estivesse ocupando o cargo seria implacável e continuaria oferecendo denúncia aos corruptos. Nos dizeres dele: "enquanto houver bambu, vai flecha". Dessa forma, preparou nova denúncia contra o Presidente Temer e nessa semana acusou o Ex Presidente Lula de chefia quadrilha de larápios. Embora seja provável que Janot tenha razão, sempre é preciso atenção na questão probatória e no amplo direito de defesa.

Eis que, em meio a bambuzal e fechas, foram descobertos novos áudios da JBS que, além de agredir o vernáculo, desvendam um emaranhado de tráfico de influência, corrupção e chantagem. É muito difícil entender isso tudo e perceber os interesses envolvidos. Ademais, as frases são descontínuas, entremeadas por sussurros e apelidos. Certamente deve ser um imenso trabalho da PGR tentar extrair o fio da meada disso tudo.

É fato, no entanto, que as informações privilegiadas sobre a delação premiada da JBS vinham do próprio gabinete do Janot por via do seu assessor, o procurador Marcello Miller. Seria Miller um infiltrado ou agia com a anuência de Janot? Os áudios que gravaram o Presidente Temer foram uma armação urdida no gabinete do Procurador Geral Janot? Essas tratativas do procurador Miller poderiam ter sido feitas sem nenhum juízo de valor do seu chefe imediato? Ninguém achou estranho Marcello Miller tão logo tenha pedido exoneração da PGR, tenha ido trabalhar em um escritório que defendia os delatores? E a quarentena? São respostas que precisam ser apuradas e dadas a sociedade. O procurador Janot, que realizou feitos importantes frente à operação Lava Jato, parece que "perdeu a mão" e viu a soberba e os holofotes da mídia mascararem os fatos.

Embora seja plenamente a favor da Lava Jato, não concordo com o grau de "espetacularização" que a operação tomou. Membros do Ministério Público procuram e são procurados pela mídia e fazem coletivas de imprensa, externando conclusões ainda embrionárias – indícios – que no calor dos fatos já são mais do que suficientes para condenar qualquer um. A ponta do iceberg foi o powerpoint de Dallagnol.

É bem verdade que a grande maioria do trabalho realizado pela PGR é metódico e tecnicamente apurado. Ocorre, no entanto, que a face pública dessas ações e as manifestações de muitos dos procurados mostram um misto de ingenuidade e messianismo. A corrupção é um fenômeno complexo que precisa mais rigor teórico para ser melhor entendido.

Sinceramente não sei para onde caminhamos. O que acontecerá depois da lava jato. Uma coisa é certa: "havia um infiltrado no meio do caminho. No meio do caminho havia um infiltrado" e as flechas desferidas por Janot se voltaram contra ele, um caso raríssimo de auto flechada.

Antecipe a carteira de recebíveis da sua construtora do melhor jeito: com a CHB.



Ganhe mais agilidade na captação de recursos e antecipe os recebíveis dos seus empreendimentos. A CHB oferece crédito para construtoras que necessitam de agilidade na captação de recursos ou desejam melhorar o fluxo de caixa.

- Atendimento local.
- Ganhe mais agilidade na captação de recursos.
- Melhore o fluxo de caixa da sua empresa.

COMPANHIA HIPOTECÁRIA BRASILEIRA

4009.4800
www.chbcredito.com.br

rodaviva@novonoticias.com

RODA VIVA

CASSIANO ARRUDA CÂMARA

Ruptura de novo

Ainda sem que as regras do jogo não estejam definidas, mas a duas semanas de serem apresentadas aos brasileiros graças a um dispositivo constitucional que estabelece o prazo mínimo de um ano para a introdução de qualquer mudança na legislação eleitoral, não há como fugir da contagem regressiva para o dia 7 de Outubro de 2018, quando serão realizadas eleições gerais.

Se o Brasil enfrenta uma crise política, nosso Rio Grande do Norte enfrenta uma crise ainda maior pelo envolvimento de suas maiores lideranças na onda de escândalos que apareceu depois do tuliname "Lava a Jato", muito provavelmente sem que as suspeitas e denúncias tenham sido devidamente esclarecidas pela Justiça, embora a maioria dos acusados já tenham sido devidamente julgados e condenados pela cultura do wats up.

Quando completa exatos 50 anos da extinção dos partidos políticos do Brasil por imposição da ditadura militar através do Ato Institucional nº 2, que propunha moralizar a atividade política desvirtuada pela existência de uma dezena de partidos, impondo-se um bipartidarismo de ocasião, voltam a falar em novo quadro partidário.

Em termos de Rio Grande do Norte, lá atrás, praticamen-



te todas as lideranças políticas se abrigaram no manto protetor da ARENA (Aliança Renovadora Nacional), o "partido da revolução", enquanto a oposição consentida ficava no MDB (Movimento Democrático Brasileiro), reunindo Odilon Ribeiro Coutinho, Roberto Furtado, Gerônimo Queiroz, Pedro Lucena e outros nomes de menor expressão. Para reunir velhos adversários (alguns inimigos), o artifício da sub-legenda viabilizou a convergência dos nossos políticos no plano nacional "apoio a revolução redentora" e mantendo suas diferenças locais. Aqui, em vez de um, o governo militar tinha dois partidos: A Arena-vermelha, liderada pelo senador Dinarte Mariz, e a Arena-Verde comandada pelo deputado Aluizio Alves. A briga intestina terminou sendo decidida no segundo governo militar, do marechal Arthur da Costa e Silva, que inclinou-se para o lado de Dinarte Mariz. Isso produziu uma das maiores violências políticas registradas nos chamados anos de chumbo, com a cassação de três integrantes

de uma mesma família: o deputado federal Aluizio Alves; o deputado estadual Garibaldi Alves (pai) e o Prefeito de Natal, Agenlo Alves.

Depois disso, finalmente o bipartidarismo chegou ao Rio Grande do Norte na eleição de 1970. Com os seus nomes mais representativos de um lado impedidos de participar da atividade política, dois jovens, com pouco mais de 20 anos de idade se apresentaram como candidatos. Os filhos de Aluizio (Henrique Eduardo) e de Garibaldi (Garibaldi Filho) que saíram das urnas como os mais votados Além da tradição política, os dois jovens políticos contaram com o sistema de comunicação que a família tinha montado aos longos de muitos anos, o jornal Tribuna do Norte, a Rádio Cabugi de Natal, e a Rádio Difusora de Mossoró. Além da estrutura familiar, eles contaram com quadros qualificados para produzir uma grande renovação numa das bandas políticas do RN.

E agora? Em primeiro lugar ainda não dá para dizer quem poderá ser candidato, dentre os atuais líderes da política estadual. Nem como a indispensável estrutura política se manterá até Outubro do próximo ano. Assim mesmo, dentro de um ano estaremos em plena campanha eleitoral. – Se Deus quiser.

Mudança de fábrica

Tudo indica que a Alpargatas não fechou uma fábrica, em Nova Cruz, semana passada. Na verdade houve uma mudança. As máquinas da unidade fechada, no dia seguinte já foram levadas para a cidade de Mogeiro, na região de Itabaiana, na Paraíba, na fronteira com Pernambuco. Seria a oitava fábrica da Alpargatas no Estado da Paraíba, onde a empresa decidiu concentrar sua produção.

Missão beleza

Um grupo formado por dez empresários que atuam no setor de beleza e estética vão constituir uma missão técnica, organizada pelo Sebrae, para participar da Feira Internacional de Beleza Profissional, a Beauty Fair, que começa neste sábado, no Expo Center, em São Paulo. Trata-se do evento tido como o mais em fluente e importante do setor nas áreas profissional e comercial.

Reunião Internacional

Neste domingo começa o workshop "Finite Systems em Nonequilibrium: From Quantum Quench to the Formation of Strong Correlations", que está trazendo a Natal palestrantes de instituições de ensino e pesquisa de todo o mundo.

Nota preta

Para um Estado com as dificuldades financeiras do RN é difícil entender a sobriedade da reação diante da perspectiva de receber uma bolada. O Supremo Tribunal Federal decidiu,

esta semana, que a União tem de ressarcir o RN e mais três estados em R\$ 50 bilhões do FUNDEF. Para quem luta por um empréstimo de míseros R\$ 700 milhões, a expectativa é de quem ganhou uma loteria rica.

Defesa dos Guarapes



Valério Mesquita quebra seu silêncio para bradar em defesa de Macaíba. Ele informa da perda de R\$ 1 milhão, oriundos do Ministério do Turismo para a restauração dos Guarapes de Fabrício Pedroza. Diz Valério: "Se disserem que isso ocorreu por contingenciamento de despesa, a declaração não cala". O projeto sofreu embargo de gaveta aqui.

Depressão no Sebo

Nesta manhã deste sábado, no Sebo Vermelho, o Psicanalista Marcos Cassiano estará autografando o

seu romance "As cores da depressão", onde trata de um assunto tido como hermético, em linguagem acessível ao grande público.

Aumento salarial

Em tempos de limitações de aumento para servidores públicos, a Assembleia Legislativa aprovou reajuste de 4,5%, estendidos aos inativos e pensionistas. O reajuste começa a contar do dia 1º de Maio.

Nossas empresas



Levantamento do SEBRAE revela que 90% das empresas de prestação de serviço de cabeleiros, manicure, pedicure é formada por Microempreendedor Individual (MEI), um tipo de empresa que teve 30,8% de crescimento.

ZUM ZUM ZUM

- Servidores estaduais que ganham até R\$ 3 mil, vão receber o salário de Agosto, neste sábado.
- "Conversa de bêbado". Traduzindo "nós é um gozador..."
- E Natal, depois de mais de 15 anos, fica sem voo regular para a Europa. Tudo dando certo, são 40 dias.

- Neste domingo, no conselho de Ponta Negra, tem mais uma edição do projeto Vídeo-Cartas da Cidade.
- Neste sábado se festeja o Dia do Administrador de Empresas.
- Domingo é o Dia Nacional da Imprensa.
- "O suicídio e sua acolhida" é tema de palestra, na manhã desta

- segunda-feira, no auditório da Biblioteca Central da UFRN.
- Fernando Amaral estreia, neste sábado, às 9 hs, seu "Papo de Fogão" na Tv Ponta Negra
- O 3º Encontro Nacional de Auditores Fiscais do Trabalho começa, neste domingo, no hotel SHERS.

Cena Urbana

Vicente Serejo

Jornalista • vicenteserejo@novonoticias.com
novojornal.jor.br/blogs/srredator

"Dois problemas atrapalham os cronistas: muito assunto e nenhum assunto"

Carlos Heitor Cony



Uma carta

O ano de 1934 impressionaria Câmara Cascudo pela quantidade de mortos ilustres que deixou no seu rastro de fogo: Miguel Couto, Carlos Chagas, Medeiros e Albuquerque, Augusto de Lima, Humberto de Campos, Júlia Lopes de Almeida e Coelho Neto. Para repetir as palavras suas, 'desviveram no Rio de Janeiro'. E acrescenta: Antônio Torres, ácido e ágil, preferência dos rapazes do meu tempo, morreu em Hamburgo. E parece encerrar o fragor de suas saudades.

Nem tanto. Cascudo traça naquele estilo bem seu os contornos de um velho nariz de cera para chegar a João Ribeiro, 'um dos viajantes do car-

ro de fogo' naquele ano medonho para suas admirações intelectuais. João Ribeiro, referência nos estudos folclóricos e na crítica literária que Cascudo retrata assim, com todo primor: 'Baixo, engordara na velhice, abria um sorriso largona face lisa de sergipano maciço. Olhar vagaroso e voz abafada, entre engasgo, riso e resmungo.'

Toda essa história acaba sendo também como se fosse um velho preâmbulo só para dizer que um dia um amigo encontrou numa livraria antiquária, posta em leilão, uma carta de Cascudo a João Ribeiro. Está datada de 29 de junho de 1922. Num pequena e respeitossíssima mensagem, a



quem trata de doutor, Cascudo agradece, surpreso, a atenção de João Ribeiro pela resenha que publicara em 'O Imparcial' sobre o poema 'Terra Natal', de Ferreira Itajubá, ao lado de outros.

Foi no mesmo 'O Imparcial' de 8 de novembro de 1921, que Ribeiro já registrara, antes, um olhar elogioso ao 'Alma Patrícia', seu livro de estreia. Aliás, os arquivos deste leitor revelam que a resenha

de Alma Patrícia foi publicada antes, 18 de outubro de 1921, no 'Jornal do Brasil'. Cascudo mostra-se leitor de Ribeiro, do 'Notas de um estudante', 'Língua Nacional' e 'Folk-lore' e noticia o próximo livro - 'Sertão de Inverno', do folclore sertanejo, que tanto anunciou.

É fácil constatar o empenho de Cascudo na divulgação dos nomes da terra. Foi das suas mãos que voaram para Mário de Andrade os primeiros poemas de Jorge Fernandes e Ferreira Itajubá, como o exemplar de 'Terra Natal', hoje tão esquecido. Usava suas amizades e o precioso caderninho de endereços para distribuir os livros seus e

dos amigos. Um pequeno mecenaz que mesmo prisioneiro de sua província sabia palmitilhar as trilhas literárias do Brasil e do mundo.

No fecho da pequena carta, numa letra miúda e legível, Câmara Cascudo informa a João Ribeiro: 'Arranco do Sertão de Inverno - livro que nunca publicou - a parte que se refere ao Christo e vos mando na esperança de merecer algo de vossa curiosidade mental'. Toda a veneração do jovem Cascudo, aos 24 anos, está refletida com clarantidez no fecho da sua carta manuscrita: 'Com o maior devotamento e muita admiração, vosso Luís da Câmara Cascudo.'

PALCO

ATENÇÃO - Chegam de Macaíba tenebrosos sussurros em torno das contas do conjunto habitacional Manuel Dias. Os balancetes estariam sob o olhar carrancudo do Ministério Público e seu lápis vermelho.

RETRATO - Está na revista Época da semana: antes os adversários vibravam com uma denúncia contra o PT. Hoje, as denúncias contra o PT fazem medo ao PMDB - sobem a rampa do Palácio do Planalto.

CÉU - Justa a homenagem que o Céu das Artes, de Ceará Mirim, prestou ao professor e escritor Pedro Simões Neto. Pedro foi também um editor de livros e fundou a Academia de Letras de Ceará Mirim.

HISTÓRIA - Dia 14, 17h, no auditório do Instituto Histórico, o engenheiro e pesquisador Manoel Negreiros conta com informações, documentos e imagens, toda a história da construção da Ponte de Igapó.

PESQUISA - Negreiros, que é professor do Instituto Federal, pesquisou a história da Ponte aqui, no Brasil e no exterior e vem concluindo um livro que será definitivo sobre esse tema. Além do seu ineditismo.

AGENDA - Quem autografa um novo romance - 'Separação' - também dia 14, 18h, na Academia de Letras, é Cláudio Arnanjo. Disputa a cadeira da ANL ocupada por Oswaldo Lamartine e Paulo Bezerra.

VINGT-UM - Mossoró presta uma grande homenagem a Vingt-Un Rosado na noite de 25 e no dia 26, reunindo nomes que vão falar sobre a sua luta em defesa do livro e da leitura com a Coleção Mossoroense.

CONVERSA - Na noite de abertura, além desta deste cronista que abre a conversa, Geraldo Maia, biógrafo de Vingt-Un, fala sobre sua vida e obra e dia 25 o destaque para a presença de José Lacerda Felipe.

COSMOS - Quer conhecer o Cosmos: Embarque na ideia do Portal de Meio Ambiente da UFRN. Basta você primeiro acreditar que é possível e depois apenas acessar www.meioambiente.ufrn.br/?p=42412

BURRO - Vem ai, num retorno triunfal, o celular burro. O modelo ais em conta é fabricado nos EUA e vai custar 150 dólares ou em torno de R\$ 470 reais. O ideal para ser roubado pelos ladrões no Brasil.

RENÚNCIA - O jornalista Marcos Aurélio de Sá desistiu de ser do Conselho Estadual de Cultura e encaminhou sua carta de exoneração. É a segunda renúncia. A anterior foi a do conselheiro Jurandyr Navarro.

QUEM - Para substituir Jurandyr o presidente da Academia de Letras, Diógenes da Cunha Lima, indicou o juiz Cícero Macedo. Seu nome será levado ao governo Robinson Faria já na próxima semana.

Esportes

Editor: Luan Xavier E-mail: luanxavier@novonoticias.com

SECRETARIA DE ESTADO DA EDUCAÇÃO E DA CULTURA COMISSÃO PERMANENTE DE LICITAÇÃO - CPL/SEEC AVISO DE LICITAÇÃO - PREGÃO PRESENCIAL Nº 003/2017/SRP PROCESSO: PGE 66810/2017-1

A Pregoeira da Comissão Permanente de Licitação - CPL/SEEC, no uso de suas atribuições, torna pública a abertura do Pregão Presencial - SRP, em referência, para o dia 26/09/2017, às 09:00h (Horário Local), cujo objeto é: Registro de Preços para aquisição futura de gêneros alimentícios para alimentação escolar dos alunos matriculados nas escolas da Rede Estadual de Ensino do Estado do Rio Grande do Norte, jurisdição da Diretoria Regional de Educação e Cultura - 1ª DIREC/NATAL, conforme o Anexo I. O Edital encontra-se à disposição dos interessados através do site: www.rm.gov.br.

Natal/RN, 08 de setembro de 2017.
Ana Santana Alves de Medeiros
Pregoeira - CPL/SEEC

SECRETARIA DE ESTADO DA INFRAESTRUTURA DO ESTADO DO RIO GRANDE DO NORTE RESULTADO FINAL LICITAÇÃO: Nº 012/14-SIN/CONVITE

OBJETO: OBJETO: REFORMA DO 6º DISTRITO POLICIAL - BAIRRO PAJUÇARA, EM NATAL/RN. PROCESSO Nº 458/2014-7 - SESED. A Comissão Permanente de Licitação da SIN, no uso de suas atribuições, torna público, a quem interessar possa, que a empresa: PRM EMPREENDIMENTOS E CONSTRUÇÕES LTDA ME foi classificada com o preço total de R\$111.953,18 (cento e onze mil, novecentos e cinquenta e três reais e dezoito centavos) na licitação supracitada. Considerando o prazo recursal, o processo encontra-se com vistas às interessadas para requererem no que couber, na forma da lei.

Natal/RN, 08 de setembro de 2017
MÁRCIO FERREIRA DO NASCIMENTO - PRESIDENTE DA CPL/SIN

SECRETARIA DE ESTADO DA INFRAESTRUTURA DO ESTADO DO RIO GRANDE DO NORTE AVISO DE LICITAÇÃO: Nº 028/16-SIN/TOMADA DE PREÇOS ABERTURA DE PROPOSTA

A Secretaria de Estado da Infraestrutura do Estado do Rio Grande do Norte-SIN, através da sua Comissão Permanente de Licitação, com sede no Centro Administrativo, BR 101, km 0, Lagoa Nova, Natal/RN, torna público, que realizará Licitação na modalidade TOMADA DE PREÇOS, do tipo menor preço, objetivando a contratação de empresa especializada para CONSTRUÇÃO DE QUADRA COBERTA COM VESTIÁRIO DA ESCOLA ESTADUAL FIOLENA DE AZEVEDO, LOCALIZADA EM SANTO ANTÔNIO/RN, a qual se regerá pelas disposições da Lei nº 8.666, de 21.06.93, com as alterações posteriores. O prosseguimento do certame com abertura dos envelopes de Proposta de Preços dar-se-ão no dia 14 de setembro de 2017, às 11:00 (onze) horas, na Sala de Licitações, na sede da Secretaria, no endereço acima.

Natal/RN, 08 de setembro de 2017
MÁRCIO FERREIRA DO NASCIMENTO
PRESIDENTE DA CPL/SIN

SINDICATO ESTADUAL DOS TRABALHADORES DE EMPRESAS PÚBLICAS DE SERVIÇOS HOSPITALARES - SINDSERH-RN EDITAL DE CONVOCAÇÃO DE ASSEMBLEIA EXTRAORDINÁRIA

O Sindicato Estadual dos Trabalhadores de Empresas Públicas de Serviços Hospitalares - SINDSERH-RN, por sua representante legal, Coordenadora-Presidente, Sra. Auricélia Lopes de Aquino, no uso de suas atribuições legais e estatutárias, convoca todos os integrantes da categoria dos profissionais empregados da EBSEH/RN, lotados nos Hospitais Universitários do Rio Grande do Norte (HUOL, MEJC e HUAB) a fim de participarem das Assembleias Extraordinárias para discutir e deliberar acerca da seguinte ordem do dia: I. Impasse nas negociações salariais referentes ao acordo coletivo de trabalho da categoria para o exercício 2017/2018; II. Indicativo de greve, visando o atendimento das reivindicações da categoria profissional, conforme pauta de reivindicação apresentada à EBSEH. As Referidas Assembleias serão realizadas no dia 12/09/2017 às 08:30 horas em primeira convocação, e às 9:00 horas em segunda e última convocação, com qualquer número, no Auditório Manoel Vilaca, Hospital Universitário Ana Bezerra, localizada na Praça Teófilina Farias, Nº 13, Centro, Santa Cruz-RN. CEP: 59200-000, e no dia 13/09/2017 às 13:00 horas em primeira convocação, e às 13:30 horas em segunda e última convocação no Auditório Mariano Coelho, Hospital Universitário Onofre Lopes, Av. Nilo Peçanha, 620, Petrópolis, Natal/RN, CEP: 59.012.300.

Natal/RN, 08 de setembro de 2017
Auricélia Lopes de Aquino
Coordenadora-Presidente SINDSERH-RN.

AEROCLUBE DO RIO GRANDE DO NORTE ASSEMBLÉIA GERAL EXTRAORDINÁRIA EDITAL DE CONVOCAÇÃO

O Presidente do Aeroclube do Rio Grande do Norte, no uso de suas atribuições legais conforme Capítulos II e VI e seus artigos, do estatuto social, convoca os associados para Assembleia Geral Extraordinária - AGE, a realizar-se na Sede do Aeroclube do RN, à Av. Hermes da Fonseca, 1296 - Bairro Tirol, no dia 15 de setembro de 2017 às 19:00 horas em 1ª convocação, com mais da metade dos sócios, e em segunda convocação, às 20:00 horas, com qualquer número de sócios presentes, para tratar das seguintes ordens do dia:

- 1) Assuntos jurídicos e Administrativos;
- 2) Renúncia do Presidente;
- 3) Posse do Vice-Presidente no cargo de Presidente até o fim do mandato, pela vacância do cargo, conforme Art. 26 Item II do Estatuto.

Natal, 08 de setembro de 2017.

LUIZ EDUARDO BEZERRA DE FARIAS - Presidente

COOPTAGRAN - COOPERATIVA DE TRANSPORTES DA GRANDE NATAL CNPJ 14.808.032/0001-22 - Nº DE REGISTRO OCB SESCOOP/RN 299/12 Rua São Francisco, 924 Golangim - São Gonçalo do Amarante/ RN

OFÍCIO Nº 26/2017 - COOPTAGRAN

São Gonçalo do Amarante/RN, 28 de agosto de 2017.

Ao Sr (a) IDELBRANDO PAULINO DE MACEDO
Rua: Lot. Ravena, nº 60, Bairro: Santo Antônio, São Gonçalo do Amarante/RN. CEP: 59290-000

NOTIFICAÇÃO

Tendo em vista a continuidade da inadimplência de Vossa Senhoria com as obrigações estatutárias, também definidas e deliberadas em assembleias aprovadas por toda a categoria, o que regem esta Cooperativa, em especial quanto ao pagamento da entrada de R\$ 15.320,00 (quinze mil trezentos e vinte reais), relativa ao pagamento da entrada dos 48 (quarenta e oito) novos veículos, em atendimento à proposta apresentada no Edital de Licitação nº 006/13, com fundamento no Art. 1º, incisos VII, X e XI, Art. 25, incisos III, V, e VI, do Estatuto Social vigente, vimos, por meio do presente, NOTIFICAR Vossa Senhoria que está sendo instaurado processo administrativo disciplinar que poderá culminar na ELIMINAÇÃO de Vossa Senhoria do quadro de Cooperados desta Cooperativa, conforme preceitua o Art. 16, inciso II, III e V, c/c Art. 19, inciso IV.

Fica Vossa Senhoria notificada para, no prazo de 10 (dez) dias, apresentar defesa escrita, dirigida ao Presidente do Conselho de Administração, que deverá ser protocolada na secretaria da cooperativa.

Vossa Senhoria dispõe, também, do mesmo prazo de 10 (dez) dias para realizar a quitação do seu débito existente relativo ao pagamento da entrada dos 48 (quarenta e oito) novos veículos, em atendimento à proposta apresentada no Edital de Licitação nº 006/13, no valor de R\$ 15.320,00 (quinze mil trezentos e vinte reais) junto a esta Cooperativa. Para quitação de tais débitos, por gentileza procurar a Tesouraria desta Cooperativa, a qual é a responsável pela parte financeira e competente estatutariamente para tais fins. Em caso de quitação dos débitos, o respectivo processo administrativo disciplinar será encerrado.

Caso já tenha efetuado a quitação do referido débito, por favor, desconsiderar a presente notificação.

Nada mais havendo a comunicar, renovamos votos de estima e consideração e contamos com a vossa colaboração, para tornar a nossa Cooperativa ainda mais forte!

Rubens Marques Bezerra

Cooperativa de Transportes da Grande Natal - COOPTAGRAN - CNPJ: 14.808.032/0001-22
Representante legal: Rubens Marques Bezerra - CPF: 702.166.064-20

Atrás do sonho

Globo precisa de seis gols de diferença para reverter goleada do primeiro jogo e sagrar-se campeão da Série D

Norton Rafael
Do NOVO

A imprevisibilidade do futebol permite que o impossível se torne real. É pensando nesse fator quase esotérico do esporte mais popular do país que o Globo entra em campo neste domingo (10), às 19h, pela volta da final da Série D do Campeonato Brasileiro.

Após ser goleado de forma vexatória pelo Operário Ferroviário-PR por 5 a 0 nos primeiros minutos da decisão, disputados no estádio Barretão, em Ceará-Mirim, no domingo passado, o Tricolor precisa de uma vitória por pelo menos cinco gols de diferença - desde que o placar não seja reverso - para conquistar pela primeira vez um troféu nacional. Um novo 5 a 0 dessa vez em favor dos potiguares leva a final para os pênaltis.

Mesmo o mais otimista torcedor do Globo sabe que a missão de sua equipe é das mais complicadas. O próprio treinador da equipe, o jovem Luizinho Lopes, reconhece que é praticamente impossível somar tantos gols atuando contra uma equipe mais



FOTOS: FRANKIE MARCONE / NOVO

//Goleiro Dasaev (à frente do grupo) terá papel importante na final

forte e que vai contar com a força de sua apaixonada torcida, que ocupará em grande número as arquibancadas do estádio Germano Krüger, em Ponta Grossa-PR.

Ao longo da semana, o treinador falou insistentemente sobre a necessidade da sua equipe terminar a Quarta Divisão de maneira digna, evitando uma nova derrota para os paranaenses. "No futebol tudo pode acontecer. Cada jogo é uma história. Nós nutrimos o jogador tão mal e enfim. Tudo pode acontecer no futebol. Também não vou dizer aqui que não pode acontecer. Futebol você vê de

tudo. Nós vamos lá para trabalhar, tentar fazer um bom jogo, tentar ganhar a partida e aí vamos ver o que vai se passar. Mas o que mais vamos passar pros nossos atletas é honra", destacou o treinador do Globo.

Para o goleiro Dasaev, que teve a sua meta vazada cinco vezes no domingo passado e mesmo assim foi um dos destaques do Globo na partida de ida da final, nem tudo está perdido. "Da mesma maneira que eles vieram aqui [em Ceará-Mirim] e ganharam da gente de 5 a 0, podemos ir lá [em Ponta Grossa] e ganhar de 6 [a 0]".

A confiança do goleiro demonstra o sentimento de todo o elenco do Globo. Conforme também cobrado por Luizinho Lopes durante a semana, a equipe não pode voltar a cometer erros bobos e oferecer espaço ao Fantasma, como também é conhecido o Operário. "Fizemos a nossa pior partida em toda a Série D e acabamos pagando caro. Nós conseguimos chegar aqui com muita humildade. Agora é ter honra de jogar lá e tentar administrar o jogo", aponta o treinador.

O Operário venceu todos os sete jogos que disputou em Ponta Grossa. O time comandado por Gerson Gusmão tem tudo para confirmar a conquista de seu primeiro título nacional em 105 anos de história. Entretanto, a 90 minutos do fim da Série D, o treinador não quer cantar vitória antes da hora. "Esse 'já ganhou' é por parte da torcida. A gente tem que respeitar o adversário e continuar trabalhando sério. Essa empolgação fica por conta do torcedor, que tem o direito. É manter o foco, a seriedade e o comprometimento que nos trouxe até aqui. Não podemos deixar isso cair", disse Gusmão em entrevista coletiva.

// Série B

ABC estreia técnico em jogo fundamental contra Santa

As duas semanas de paralisação da Série B do Brasileiro em função dos jogos das eliminatórias para a Copa do Mundo foram usadas pelo ABC para realizar mudanças - muitas delas forçadas - em diversas esferas do clube. Diretoria, Conselho, Comissão Técnica e elenco profissional foram atingidos pelas alterações, que acontecem em momento delicado da temporada.

Sem vencer há cinco rodadas na Segundona, o Alvinegro tem como praticamente certo o rebaixamento para a Terceira Divisão nacional. O clube começa a 23ª rodada a quatro pontos do Náutico, vice-lanterna da Série B, que já atuou na rodada (venceu por 1 a 0 o Brasil de Pelotas na quarta-feira passada), e a nove do Goiás, primeira equipe fora da zona da degola.

O cenário obriga o clube potiguar a buscar uma vitória a qualquer custo diante do Santa Cruz, neste sábado (9), às 19h, na Arena das Dunas. A partida marca o retorno do Alvinegro como mandante ao estádio construído para a Copa do Mundo de 2014 e, ainda, a estreia do técnico Itamar Schülle à frente da equipe de Ponta Negra.

Schülle será o terceiro treinador a passar pelo ban-



//Técnico Itamar Schülle estreia em partida na Arena das Dunas

co de reservas ABC nesta Série B. Com contrato firmado até o término da competição, ele tem a responsabilidade de pelo menos melhorar a campanha abecedista no certame. Em 22 jogos, o Alvinegro conquistou apenas quatro vitórias, soma 16 pontos, e faz a sua pior participação em competições nacionais na era dos pontos corridos.

Para o duelo inaugural, Itamar Schülle deve promover mudanças em relação ao time que vinha atuando sob comando de Márcio Fernandes, demitido após a derrota por 3 a 0 diante do Internacional, há duas rodadas. Nos treinamentos realizados ao longo da semana, no CT Alberi Fer-

reira de Matos quanto na Arena das Dunas, o novo treinador abecedista testou formação sem centroavante fixo e promoveu a entrada de Léo Fortunato na zaga, colocando o titular Cleiton no banco de reservas. A mudança provoca calafrios no torcedor alvinegro, que já viu Fortunato falhar pelo menos duas vezes nesta Série B.

Além das mudanças por questão de 'gosto', Itamar Schülle deve promover o retorno do volante Felipe Guedes ao meio de campo. Sem entrar em campo há dois meses em decorrência de uma lesão muscular, o jogador treinou com o grupo normalmente e está confirmado para a partida. Quem não faz mais parte

dos planos abecedistas para a sequência da temporada é o atacante Dalberto, com o contrato suspenso após não participar de treinamentos alegando salários atrasados. Descartado pela diretoria, Dalberto é o artilheiro do ABC na Série B, com quatro gols marcados.

Para o volante Márcio Passos, mesmo com o momento turbulento da equipe, o clima proporcionado pela chegada de Itamar Schülle é bem positivo. "A impressão é a melhor possível. Ele pegou um desafio, mas veio com muita disposição, muita vontade de vencer, e o astral dele já contagiou o grupo. É um cara que trabalha com muita intensidade em tudo o que faz, tem poucos dias, não é o ideal, mas já conseguiu passar uma parte do pensamento dele para o próximo jogo", destacou o volante.

SANTA CRUZ

Conquistar três pontos também é fundamental para o Santa Cruz. O clube pernambucano está na 18ª posição, com 23 pontos, e precisa vencer para sair da degola já nesta rodada. Para impedir o tropeço em Natal, o Tricolor aposta na força de seu ataque, formado pelo experiente Grafite e Ricardo Bueno. O Santa não venceu há sete rodadas e despenca na tabela de classificação.

CAIXA MINISTÉRIO DA FAZENDA

AVISOS DE VENDA

Concorrência Pública nº 129/2017 - Imóveis EMGEA CPVE

A CAIXA ECONÔMICA FEDERAL - CAIXA, por meio da Gerência de Filial Alienar Bens Móveis e Imóveis - GILIE/FO - Representação Natal, torna público aos interessados que, na qualidade de Prestadora de Serviços e na forma da outorga que lhe foi conferida, venderá, pela melhor oferta, no estado físico e de ocupação em que se encontram, imóveis de propriedade da EMPRESA GESTORA DE ATIVOS - EMGEA, discriminados no Anexo II do Edital. O Edital de Concorrência Pública - Condições Básicas, do qual é parte integrante o presente Aviso de Venda, está à disposição dos interessados de 08/09/2017 a 09/10/2017, em horário bancário, nas Agências da CAIXA situadas no Estado do Rio Grande do Norte, na página da CAIXA no endereço www.caixa.gov.br e na Gerência de Filial Alienar Bens Móveis e Imóveis - GILIE/FO - Representação Natal (RELIE/NA), situada na Rua João Pessoa, 208, Cidade Alta, telefone (84) 3216-4030, Natal/RN. Para habilitar-se à Concorrência, o interessado deverá efetuar depósito a título de caução de valor correspondente a 5% (cinco por cento) do valor de avaliação do imóvel descrito para cada imóvel no Anexo II do Edital. As propostas (modelo CAIXA), acompanhadas dos respectivos comprovantes da caução, deverão ser entregues, em envelope lacrado, em horário bancário, no dia 08/09/2017 até o dia 09/10/2017 na GILIE/FO - Representação Natal e nas Agências da CAIXA situadas no Estado do Rio Grande do Norte. A abertura dos envelopes será efetuada a partir das 10:15 horas, no dia 17/10/2017, na GILIE/FO - Representação Natal (RELIE/NA), na presença dos interessados ou seus procuradores que comparecerem ao ato. O mapa de classificação da licitação será publicado a partir do dia 19/10/2017, nos mesmos locais de divulgação do Edital de Condições Básicas. Qualquer recurso sobre os atos e decisões da Comissão, relativos à concorrência deverá ser apresentado, por escrito, no prazo de 05 (cinco) dias úteis, à Gerência de Filial Alienar Bens Móveis e Imóveis - GILIE/FO - Representação Natal (RELIE/NA), contados da data de divulgação do mapa de classificação. Para os imóveis que não acudirem interessados, a CAIXA, a seu exclusivo critério, levará os imóveis à Venda Direta a partir do dia 27/10/2017. Outras informações nos telefones 0800 726 0101 ou (84) 3203-9158.

GILIE/FO

Seleção de beach soccer volta a ter jogador potiguar

Natural de Galinhos, Zé Lucas tem 27 anos, joga na Itália, e vai representar o RN após três anos sem potiguares no time nacional

Ícaro Carvalho
Do NOVO

José Lucas nasceu em Galinhos, a 166 quilômetros de Natal, e tem uma marca de que pode se orgulhar: três anos após a convocação de André Bigode, último atleta potiguar a atuar pela Seleção Brasileira de Beach Soccer, José Lucas volta a representar o RN no esporte para disputar o sul-americano de futebol de areia, no Peru, em setembro.

Essa é a quinta convocação do jogador para vestir a amarelinha. Ele se profissionalizou há pouco mais de dois anos, mas o curto período de tempo já fez com que o jogador de galinhos rodasse o mundo. No seu currículo, consta passagens pelo Sport de Recife, Chargers da Suíça, Güiongiús da Hungria, e está prestes a estreiar pelo Sampaio Correia, do Maranhão.

Numa de suas passagens pelo Brasil, José Lucas jogou o último campeonato potiguar de Beach Soccer, sagrando-se campeão pelo time de Galinhos e sendo eleito o melhor jogador da competição.

Dividindo a atenção entre o Nordeste e a Europa, o ala da seleção também veste a camisa do Sambenedettese, time da cidade de San Benedetto Del Tronto, cidade localizada no Sul da Itália. Vestindo as cores azul-grená do clube italiano há dois anos, o potiguar vem conquistando prestígio e principalmente, títulos. Na última temporada, concluída em agosto, Zé Lucas conquistou a tripla coroa na Itália, vencendo o campeonato italiano, a Copa da Itália e a Supercopa da Itália.

Por lá, os torneios acontecem justamente no verão italiano, entre junho e agosto. O time de Zé Lucas é um dos poucos



// Essa é a quinta convocação de Zé Lucas para vestir a camisa amarelinha

da região que tem arena própria e o reconhecimento é respaldado pela torcida "O pessoal lá da cidade apóia, vai aos jogos. Na final do campeonato esse ano deu cerca de 2.000 pessoas", contou ao NOVO.

O sucesso recente na Itália abriu portas para José Lucas. Ele conta que após o fim da temporada, recebeu propostas do Deltas e do Samaras, dois times da Rússia, país que hoje é um dos pólos de maior expressividade no esporte. O atleta potiguar acrescenta que preferiu ficar na Itália devido a um acordo previamente estabelecido.

A visibilidade no esporte atraiu os olhares da Seleção Brasileira de Beach Soccer. Zé Lucas já foi convocado em cinco ocasiões e marcou oito gols. Ele atuou nas elimina-

tórias para a Copa do Mundo 2017 (a qual o Brasil foi campeão, em cima do Taiti), mas não esteve na lista final do mundial. Três meses depois, nova chance: ele disputou em julho o Mundialito, em Portugal, batendo os donos da casa na final pelo placar de 6 a 2. Esse foi o 14º título da Seleção na competição. Detalhe: sob o comando do técnico Gilberto Costa, esse foi o oitavo troféu em oito competições disputadas. O cenário ganha mais destaque graças às 38 vitórias consecutivas do time. Com todo esse repertório, José Lucas conta que a Seleção chega forte para disputar o Sul-Americano e espera fazer uma boa competição.

"As expectativas são sempre as maiores, as mais positivas; Quando se trata de ves-

tir a camisa da Seleção, se trata de uma responsabilidade de defender uma nação, que é o nosso país. Isso pra mim é algo muito gratificante, sem valor. Isso me deixa muito feliz, em cada convocação eu procuro dar mais um pouco daquele meu máximo, procuro me aperfeiçoar cada vez mais para que a gente continue dando alegria ao pessoal do nosso país."

Entre os principais craques do futebol de areia, esporte originado aqui no Brasil, José Lucas destaca que Jorginho e Benjamim eram os seus grandes ídolos desde a infância. Ele conta que teve a oportunidade de jogar com ao lado de Jorginho pela Seleção Brasileira e chegou a conhecer Benjamim, momentos que para ele, foram inesquecíveis.



Altos salários e boa estrutura: o futebol de areia na Europa

Com origens no Rio de Janeiro, na década de 90, o Beach Soccer hoje é um esporte que vêm se difundindo cada vez mais pelo resto do mundo.

Mesmo tendo se originado no Brasil e com grandes conquistas em sua história, o Beach Soccer acabou ganhando força na Rússia, hoje com o maior campeonato do mundo, e na Itália, que segundo Zé Lucas, é a segunda grande potência mundial atualmente.

"A fábrica de talentos é o Brasil, nós temos os craques. Mas eles têm mais estrutura que a gente, oferecem uma grana boa, estabilidade. Cada equipe geralmente tem dois brasileiros, eles pegam os melhores de cada país, então o nível de competitividade é altíssimo."

Entre alguns aspectos a serem melhorados no país que criou o Beach Soccer, Zé Lucas comenta que o que difere o Brasil dos países europeus é a falta de um calendário estruturado de competições e a falta de valorização dos atletas.

"É muito mais vantajoso você jogar na Europa do que jogar no Brasil, finan-

ceiramente falando. Lá, em três meses, eu ganho uma boa grana que nem se compara com aqui. Lá eles pagam em euros e quando a gente converte pra o real dá um dinheiro legal", conta.

Na Itália, Zé Lucas conta que o torneio deste ano foi bastante difícil e que o investimento no esporte só cresce. Ele conta que a final da última temporada, a qual seu clube se sagrou campeão em cima do Catania, foi um dos momentos mais marcantes da sua carreira: "A gente estava perdendo a grande final, no terceiro período, pelo placar de 6 a 2, um placar elástico. E conseguimos empatar o jogo faltando 30 segundos para o fim da partida, e na prorrogação nós conseguimos virar e sermos campeões."

Hoje, feliz em viver do Beach Soccer e atuar pela Seleção Brasileira, Zé Lucas se junta ao seleto grupo de craques do Rio Grande do Norte que vestiram a amarelinha: André Bigode, Dunga Potiguar, Geléia, Canela e Luquinhas. Agora, é a vez do garoto de Galinhos mostrar serviço e fazer história pela Seleção Brasileira. Ou melhor, já está fazendo.

Carreira frustrada no futebol e o campo de areia como redenção



// Potiguar foi tricampeão italiano na temporada passada

José Lucas é mais um dos milhões de brasileiros que tentou a carreira no futebol profissional e não conseguiu. Antes de brilhar no futebol de areia, o camisa 10 do Sambenedettese tentou a carreira de jogador de futebol. Ele chegou

a jogar nas categorias de base da América e do Potiguar de Pamamirim, mas não conseguiu projeção. Após isso, ele trabalhou na secretaria de turismo de Galinhos, como treinador e chegou a trabalhar com passeio de barco com o

pai, na área de turismo. A grande chance veio aos 25 anos, em 2015, quando foi convidado para jogar no Sport, de Recife. De lá, foi para a Suíça, Hungria e agora está fixado na Itália, onde foi tricampeão na última temporada.

SESI
COMISSÃO PERMANENTE DE LICITAÇÃO
AVISO DE LICITAÇÃO - PREGÃO PRESENCIAL Nº 021/2017
O Sesi-DR/RN, através de seu Pregoeiro, torna público a realização da citada licitação, cujo objeto é a aquisição de **EQUIPAMENTOS DE INFORMÁTICA** para atender as necessidades do Sesi-RN e SENAI-RN. **Abertura dia 16 de setembro de 2017, às 09h00.** O edital poderá ser adquirido através do site www.licitacoes-e.com.br no link licitações. Informações no telefone: (084) 3204-6218 / 6279. Natal (RN), 08 de setembro de 2017.
Germano José Ferreira de Farias
Pregoeiro do Sesi-DR/RN

SINDICATO DOS ARQUITETOS E URBANISTAS NO ESTADO DO RIO GRANDE DO NORTE - SINARQ-RN
EDITAL DE CONVOCAÇÃO - ASSEMBLEIA GERAL EXTRAORDINÁRIA
O Presidente do Sindicato dos Arquitetos e Urbanistas do Rio Grande do Norte (SINARQ-RN), no uso de suas atribuições, convoca toda a categoria dos Arquitetos e Urbanistas para Assembleia Geral Extraordinária, a realizar-se no dia 29 de setembro de 2017 (sexta-feira), às 15h, na sede do CAU-RN, (Conselho de Arquitetura e Urbanismo do Rio Grande do Norte), localizada na Rua Cons. Morton Faria nº 1440, Lagoa Nova, Natal/RN, para deliberar sobre a seguinte pauta: 1) Leitura dos pareceres do Conselho Fiscal e aprovação das contas do triênio 2014/2016; 2) Eleição de Diretoria Executiva e Conselho Fiscal para o triênio 2017/2020.
Natal, 09 de setembro de 2017
Vinicius B. de M. Galindo - presidente do SINARQ-RN

SECRETARIA MUNICIPAL DE OBRAS PÚBLICAS E INFRAESTRUTURA - SEMOV
AVISO DE LICITAÇÃO
A Comissão Permanente de Licitação da Secretaria Municipal de Obras Públicas e Infraestrutura - SEMOV, localizada na Av. Presidente Bandeira, 2280 - Lagoa Seca, nesta Capital, telefone 3232-8121, está marcando as licitações na modalidade **Tomada de Preços**, cujo objetivo, data e hora seguem abaixo elencados. Os editais das referidas licitações, encontram-se fixados no Quadro de Aviso da SEMOV, assim como à disposição dos interessados no citado local.

| PROCESSO | TOMADA DE PREÇOS | OBJETO | Data | Hora |
|--------------------|------------------|--|------------|------------|
| 000.026716/2017-03 | 027/2017-SEMOV | REF: CONTRATAÇÃO DE EMPRESA DE ENGENHARIA / ARQUITETURA PARA EXECUÇÃO DOS SERVIÇOS DE RECUPERAÇÃO DO MURO DE CONTENÇÃO ENTRE AS RUAS ATALAIA E CAMARAGIBE EM MÃE LUÍZA - NATAL/RN. | 27/09/2017 | 08:h00 min |
| 000.026643/2017-41 | 028/2017-SEMOV | REF: CONTRATAÇÃO DE EMPRESA DE ENGENHARIA / ARQUITETURA PARA EXECUÇÃO DOS SERVIÇOS DE REFORMA DO CENTRO INTEGRADO DE SERVIÇOS DE SAÚDE DAS QUINTAS PARA IMPLANTAÇÃO DA CENTRAL DE MATERIAL ESTERILIZADO E LABORATÓRIO. | 28/09/2017 | 08:h00 min |

Natal, 08 de setembro de 2017
Raul Araújo Pereira
Presidente da CPL/SEMOV

Correios MINISTÉRIO DA CIÊNCIA, TECNOLOGIA, INOVAÇÕES E COMUNICAÇÕES **BRASIL** GOVERNO FEDERAL

EMPRESA BRASILEIRA DE CORREIOS E TELÉGRAFOS
SUPERINTENDÊNCIA ESTADUAL DO RIO GRANDE DO NORTE
AVISO DE LICITAÇÃO
Pregão Eletrônico - PGE 04/2017

OBJETO: Contratação de empresa para realizar serviço de transporte rodoviário de carga postal - LTR/RN 13, 14, 15 e 16; EDITAL E INFORMAÇÕES: www.correios.com.br; Fone: (84) 3220-2572; Fax: (84) 3220-2572; e-mail: coad-gresc-rn@correios.com.br; Horário: das 8h00min às 11h00min e das 14h00min às 17h00min. SESSÃO PÚBLICA PELA INTERNET NO ENDEREÇO ELETRÔNICO: www.licitacoes-e.com.br. RECEBIMENTO DAS PROPOSTAS ATÉ 22/09/2017, às 9h00min; INÍCIO DA DISPUTA DE PREÇOS: 22/09/2017, às 10h00min. Todos os horários são os de Brasília.

KHEILA CARLA ODON DE OLIVEIRA MENDES
PREGOEIRO - PRT-117/2017

Poder

Editor: Silvio Andrade E-mail: silvioandrade@novonoticias.com

Partidos mudam nome para ganhar eleitores

Cinco legendas vão trocar siglas por novos nomes para tentar renovar a imagem cada vez mais desgastada por causa de denúncias de corrupção na política

Como tentativa de se renovar para tentar atrair a simpatia do eleitorado, as agremiações partidárias estão tentando mudar a imagem adotando novas siglas, slogans e logomarcas. Ao menos cinco partidos irão mudar de nome para as eleições de 2018, tentando dar uma nova roupagem à sua representatividade diante da população em meio à crise política, mergulhada em escândalos de corrupção. Todos os que pretendem mudar o nome têm líderes ou membros acusados em esquemas de corrupção.

Nos últimos meses, diversos partidos, de pequeno porte e também de grande porte, anunciaram a mudança de nome ou a intenção de mudar. Em comum, as propostas sugerem a exclusão da palavra "partido", visto a descrença que o significado tem trazido à população. Por isso, palavras de ordem, mais objetivas, têm sido adotadas. O PTN (Partido Trabalhista Nacional) virou o "Podemos". "Patriotas" é o nome adotado pelo PEN (Partido Ecológico Nacional). Já o PT do B (Partido Trabalhista do Brasil) deixa de ser trabalhista e adota o nome "Avante".

O PP (Partido Progressista) e o PMDB (Partido do Movimento Democrático Brasileiro) quiseram aproveitar o nome que já têm e decidiram excluir a palavra "Partido", passando a se chamar, respectivamente, "Progressistas" e "Movimento Democrático Brasileiro", um retorno às origens do nome. E o Democrata deve trocar de nomes mais uma vez e poderá se tornar "Movimento da Unidade Democrática".

Na prática, não são novos partidos, com pessoas diferentes na política ou com programas diferentes do que já se pratica. Continuam sendo os mesmos grupos, defendendo a mesma linha de pensamento, mas apenas querendo escapar do estigma e da rejeição que a política partidária enfrenta no país.

Ao se transformar em Podemos, os dirigentes do PTN disseram que o partido não tem mais uma ideologia definida, não vai adotar ideologias da direita, nem da esquerda, mesmo o novo nome sendo homônimo do partido espanhol de matriz de esquerda. No Brasil, a sigla não é de direita e nem de esquerda. A ideia é seguir a tendência de pensamento da maio-



// Presidente nacional do Democratas, senador José Agripino explica que ainda não há definição se o partido vai trocar nome para MUDE

ria da população.

O vice-presidente nacional da sigla, deputado potiguar Antônio Jácome, declarou que a legenda está adotando um discurso de modernização e inovação. "Quer aproveitar as mobilizações das ruas e o anseio por mudanças na política. Estamos mudando a postura e apostando em novo momento da política sintonizados com o sentimento da população, apostando na democracia digital e transparência intrapartidária", afirmou Jácome, que também é Presidente Estadual do Podemos, que apoiou Aécio Neves (PSDB) nas eleições de 2014, teve a maioria dos seus parlamentares votando a favor do impeachment da ex-presidente Dilma Rousseff (PT), apoiou o governo Michel Temer e se afastou da base aliada em abril passado.

Já o Democratas, liderado pelo senador José Agripino, ainda não decidiu mudar o nome para Movimento da Unidade Democrática (MUDE). Agripino diz que esta não é uma prioridade, mas que se acontecer será para dar conforto a quem está chegando, desde que haja a aprovação dos que já estão na legenda.

"Não é prioridade de um partido que tem um nome aceito mudar o nome, é prioridade trazer quadros novos, receber formulação programática que consentânea com o desejo da população no momento e receberemos de bom grado. Se vier a acontecer será por votação interna dentro do partido vistas

as conveniências do partido e daqueles que vierem", disse em entrevista à TV Senado. O Democratas/MUDE é o partido que mais mudou a nomenclatura ao longo dos anos. Era Arena, partido de sustentação dos militares e passou a ser chamado de PDS, depois PFL até chegar à denominação atual. O partido sempre adotou postura de centro-direita com ideologia conservadora liberal e não externou qualquer mudança de postura nesse sentido.

Quem também defende ideias liberais e vai se manter na mesma trincheira é o Partido Social Liberal (PSL), que quer se chamar Livres e diz que a mudança do nome é a renovação da legenda que busca falar diretamente com a nova geração que anseia mais liberdade individual tanto na economia como nos costumes. Mantendo sua ideologia conservadora o Partido Social Democrata Cristão (PSDC) também entrou com requerimento no Tribunal Superior Eleitoral (TSE) para alterar o nome da legenda para "Democracia Cristã".

Já o PTdoB está mudando sim sua ideologia, segundo seus dirigentes. O partido tinha um escopo mais trabalhista que funcionou por 27 anos, mas nesse novo momento não tem mais esse referencial, temendo a associação de sua imagem ao Partido dos Trabalhadores (PT) e o insucesso nas eleições de 2018. O partido também foi admitido na base eleitoral do presidente Michel Temer (PMDB), adversário dos petistas.

“**Não é prioridade de um partido que tem um nome aceito mudar o nome, é prioridade trazer quadros novos.**”

José Agripino
Senador

“**Estamos mudando a postura e apostando em novo momento da política sintonizados com o sentimento da população?**”

Antônio Jácome
Deputado federal



// Antônio Jácome, vice-presidente nacional do PTN agora é Podemos

ENQUETES

Dois partidos utilizam de enquetes como ferramenta para promover a mudança de nome: o PMDB que mantém em seu site a proposta para MDB; e o PEN que,

frente outros fatores, mudou de nome para que o seu novo integrante e pré-candidato à Presidência da República, deputado Jair Bolsonaro se sentisse mais confortável. As opções de nomes eram Patriota e Partido da Renovação da Ordem Nacional (PRONA) e, segundo o presidente nacional da legenda, Adilson Barbosa, o motivo da mudança se dava porque as pessoas entendem que o termo "ecológico" é limitado e que o partido não é voltado para a ecologia, mas para a sustentabilidade na economia, saúde, segurança, na fauna e na flora. "Não focamos na ecologia radical, mas na na sustentabilidade", disse.

Agora, o PEN/Patriotas, segue a ideologia defendida por Bolsonaro e a representação do nome sugere que o partido defenda sua nação e trabalhe por sua pátria. A legenda passa a defender o agronegócio e fará mudanças em todo o seu estatuto, entre elas a proibição de fazer coligações com "partidos de esquerda".

No site do PMDB há, inclusive, um concurso para criação de sua nova marca em que o vencedor levará R\$ 30 mil para produzi-la. A chamada para este concurso diz: "sempre fomos MDB, mas a ditadura nos obrigou a mudar de nome. Vamos agora deixar o 'P', de partido, no passado e voltar ao nome de nossa fundação: Movimento Democrático Brasileiro". O site também explica que o partido vai reforçar seus valores históricos e se aproximar das vozes das ruas. "Queremos mais participação popular na vida do partido e isso começa na definição da nossa nova marca". O presidente do partido, senador Romero Jucá (RR), disse que a legenda quer usar o nome que levava durante a ditadura militar para "ganhar as ruas". Para que as novas siglas apareçam nas urnas em 2018, os partidos devem oficializar o pedido até outubro. Segundo o TSE, foram 14 mudanças em nomes de partidos desde a Constituição de 1988.

TEATRO RIACHUELO
NATAL

HAZBUN
CONSTRUTORA

apresenta

LUCAS VELOSO
EM CÓCEGAS NO CÉREBRO

Sexta
06 de Outubro, 21h

Garanta seu ingresso

ingresso rápido

ingresso.rapido.com.br

CANAL DE VENDA OFICIAL:

BILHETERIA DO TEATRO RIACHUELO

MAIS INFORMAÇÕES

TEATRORIACHUELO.COM.BR

(AVCB) Nº 017801 - EM PROCESSO DE RENOVACÃO - CAPACIDADE MÁXIMA: 1.518 PESSOAS (FORMATO PLATEIA), 1.985 PESSOAS (FORMATO PISTA)

QUALITY

COMPREMOS



Daniela Freire

danielafreire@novonoticias.com

Subindo

Já comenta-se nos bastidores da política desta capital potiguar que a vereadora do PT Natália Bonavides terá um espaço 'especial, digamos assim, na chapa do partido nas eleições de 2018. O posto seria o de candidata a deputada federal.

Conversas...

Nas mesmas rodas, dizem ainda que a deputada federal Zenaide Maia, que vem aparecendo em palanque petista, teria vaga garantida para ser candidata a senadora numa chapa do PT. Que, nesse caso, teria a senadora Fátima Bezerra como candidata ao Governo do RN?

Dica

Os estudantes que pretendem ingressar no ensino superior têm a oportunidade de conhecer a oferta de cursos da Universidade Federal do Rio Grande do Norte (UFRN) durante a Mostra de Profissões do interior, realizada entre os dias 12, 13 e 14 de setembro nos municípios de Caicó, Currais Novos e Santa Cruz, respectivamente. A programação conta com palestras e cursos ministrados por alunos e professores da UFRN, além de colaboração da Universidade do Estado do Rio Grande do Norte (UERJ) e do Instituto Federal de Educação, Ciência e Tecnologia do RN (IFRN).



Desfile Tom Ford Verão 2018, em Nova York

AO TRÁS DO CONTEÚDO.

Sobre a segunda prisão do ex-ministro Geddel Vieira Lima, depois de malas de dinheiro terem sido encontradas em apartamento em Salvador:

Portal UOL: "Preso pela 2ª vez, Geddel já usou família e lágrimas para evitar a cadeia."

Jornalista Chico Pinheiro: "Temer indicou Geddel ministro de Lula. Temer indicou Geddel para a Caixa com Dilma. Temer o fez seu ministro. E Geddel não explica os 51 mil!"



As sobrinha, neta e bisneta de José Ezelino - fotógrafo potiguar ovacionado em exposição no Natal Shopping, lançada na última quarta-feira (6/9) - conferiram de perto o projeto

Falando nisso

O comportamento carcerário e as relações de poder serão temas do projeto Direito ao Cinema deste sábado (09), com a exibição do filme "Detenção". Ele conta a história de um grupo de homens que se voluntariou para um experimento psicológico no qual seria reproduzida uma prisão, sendo divididos entre prisioneiros e guardas. O longa é norte-americano, foi lançado em 2010 e originalmente intitulado "The Experiment".

Encontro

Neste domingo, 10 de setembro, terá início em Natal o 35º Encontro Nacional dos Auditores Fiscais do Trabalho - Enafit, que será realizado até o dia 15 com muito debate sobre a Auditoria-Fiscal do Trabalho na atual conjuntura. A programação técnica será no Hotel SERHS e a solenidade de abertura no Olimpo Recepções.

Exposição lançada

A exposição "Quando a pele incendeia a memória", que resgata o trabalho do fotógrafo do sertão potiguar José Ezelino, foi lançada na última quarta-feira (6), no Natal Shopping. A exposição segue até o dia 28 de setembro, no horário de funcionamento do mall. A iniciativa conta com patrocínio do Morada da Paz, por meio do programa de incentivo à cultura Djalma Maranhão da Prefeitura do Natal, com realização da Cultura de Valor.

GIRO PELO TWITTER...

...do portal DCM: "Se o pacto de sangue era com Lula, por que Odebrecht foi bater palminha e abrir o cofre para Aécio em 2014?"

...do iG Último Segundo: "Caso Joesley reacende disputa entre PF e MPF pelo poder de inquérito";

...do portal Brasil 247: "Requião: 'Palocci parecia cão amestrado em depoimento'".



VERÔNICA MACEDO

Presidente da ONG Atitude Cooperação, Dra. Edailna Melo participou da sessão solene em homenagem aos 49 anos do Bairro de Felipe Camarão na Câmara Municipal de Natal e recebeu homenagem, tendo como proponente o vereador Ney Lopes Jr

Flashes do Seridó

por Carlos Magno
cmdantas@novonoticias.com



Humor

Fenômeno de público por onde passa, o deputado federal e comediante Tiririca apresenta seu show "Minha História", hoje, às 20h, no Ginásio de Esportes do Aero Clube de Currais Novos, com produção assinada por Jean Souza. Garantia de casa cheia.

Lançamento

Os mundos empresarial e social de Parelhas se reuniram terça-feira, no auditório do Central Shopping, para o lançamento da 5ª Feira de Negócios de Parelhas, que acontece entre os dias 28 de outubro a 1º de novembro, no Clube Acampar, tendo como tema "Novas Ideias, Novos Mercados".

Em Cruzeta

Todos os amantes de moda encontra-se hoje, às 20h, na Casa de Cultura Popular de Cruzeta para o desfile de moda "Tendência & Moda", pilotado pela empresária Francinete Medeiros, com participação de 12 badaladas grifes.



LOURENÇO

CHIC - Procuradora federal Zita Regalado de Medeiros, em close pra lá de especial em evento que congregou todos em Caicó. Ela rasga folhinha quarta-feira



LOURENÇO

ORGULHO SERIDOENSE - Advogado tributarista Robson Maia Lins, ao receber o título de Cidadão Paraibano em João Pessoa. Ele brinda idade nova segunda-feira



TOKK

CASAL VIP - Queridos da coluna, empresários Eider Medeiros e Jaqueline, anotados em recente evento social. Ele festeja idade nova amanhã



LOURENÇO

VIVAS - Empresária seridoense Fátima Santos, leia-se Matersol Moda Praia, brinda idade nova segunda-feira com as felicitações da coluna

Parabéns

Quem vai receber muitos parabéns segunda-feira em São Paulo, é o renomado advogado tributarista e professor da PUC, Robson Maia Lins, seridoense de Jardim de Piranhas e dono de um enorme círculo de amigos. Daqui deste canto de página o meu abraço de parabéns.

Bem recebido

O prefeito de Carnaúba dos Dantas, Gilson Dantas, teve reunião segunda-feira, em Natal, com o superintendente do Banco do Brasil no RN, Ronaldo Alves de Oliveira. Na pauta, a reabertura da agência do BB na Terra da Música, como também, a volta do funcionamento do Banco Postal dos Correios. Carnaúba ficou de fora das cidades que tiveram agências fechadas por causa de ataques de bandidos e não serão reabertas no cronograma do BB no RN. Precisa ser revisto.

Reverência

O maestro Marcio Dantas de Medeiros comanda hoje e amanhã, às 20h30, na Praça Caetano Dantas, em Carnaúba dos Dantas, o Festival Estréia Centenária, em homenagem aos 100 anos da primeira composição do maestro Felinto Lúcio Dantas, um dos maiores compositores seridoenses de todos os tempos.



LOURENÇO

EM SANTA CRUZ - Manoel Joaquim de Rubim e Gorete Costa, de olho na lente da coluna na Festa das Personalidades de Santa Cruz. Ele aniversaria quarta-feira



Visão além do alcance.

santabeatriz.com.br
(84) 3344.7788



Crico Félix

cristianofelix@novonoticias.com



A coleção do estilista Lucas Anderi trouxe a transparência, a suavidade e os volumes das nuvens para vestidos de casamento. O resultado é uma noiva moderna e super cool, com pernas de fora ou, no mínimo, uma silhueta elegante dessas pernas. Valéria Gurgel, referência nesse ramo, foi a primeira representante de Lucas, que mantém seu ateliê nos Jardins, em São Paulo. De lá ela trouxe 20 vestidos da nova safra para Natal e João Pessoal, os dois mercados em que atua.



ALEX COSTA

Nota mental

Rogéria sempre será um marco na quebra de padrão do pensamento arcaico da família brasileira

Irreparável

Na semana em que a Yves Saint Laurent imprime a imagem do ator Vincent Gallo na sua nova campanha, uma baixa irrecuperável na grife. Pierre Bergé, companheiro afetivo de negócios de Saint Laurent, morreu aos 86 anos, por complicações de uma doença muscular. Amante de artes, Bergé deixa uma coleção valiosa, uma lacuna no Le Monde – era um dos acionista majoritários de um dos maiores jornais da França – e um legado impressionante, que inclui a luta por direitos LGBT e a associação Juntos Contras a AIDS.

In progress

Paulo Anjos começa a preparar a primeira edição impressa da Cartola Mag; revista Poti que une moda masculina e arte. No início da semana ele fotografa o primeiro ensaio, na praia privada da Barreira do Inferno. O modelo escolhido para esse primeiro editorial é Lucas Socoloski. E a gente já está sabendo de muito mais coisa boa que vem por aí. Na capa, ninguém menos que o TOP Marcos Patriota.

Lab feat Emicida

Com peças minimalistas e amplas e styling assinado por David Pollak, o cantor Emicida aparece na capa da GQ Brasil deste mês. Ele, que investe em moda – é sócio do irmão, Fióti, na Lab –, dispara: “Se (a moda) vai se fundir com o mercado cada vez mais, é melhor que condução seja feita por pessoas que conhecem a raiz dessa cultura”. A declaração, claro, tem ligação com o hip-hop.

MANUEL NOGUEIRA



Hype paulista

O boa praça Judson Tadeu está por São Paulo, aprimorando e trazendo novidades para a sua Papel Design. Aliás, a empresa especializada em papel de parede em breve terá uma nova unidade em Nova Parnamirim.

++ week

A Balmain jogou no Instagram um teaser do vídeo da nova campanha, protagonizada pelo espanhol Jon Kortajarena. Entre outras provocações, ele aparece completamente nu e destruindo as letras que formam o nome da grife, pelas ruas de Paris.

'Não faço da minha vida um reality', diz Carol Trentini

Única top a desfilarem na SPFW fala sobre sua rotina puxada de modelo e como divide isso com a experiência de ser mãe e ainda estar amamentando Benoa, de 1 ano. “É muita emoção”, diz

Sarah Mota Resende
De São Paulo

Esqueça o glamour. O cenário é uma concessionária da marca de motocicletas Harley-Davidson, onde Carol Trentini, 30, fotografou para uma revista de moda. No local, uma cabana improvisada dá o mínimo de privacidade para as trocas de roupas de grifes, amontoadas num canto.

Às 15h de uma terça-feira (29) quente em São Paulo, a gaúcha de Panambi – uma das mais bem pagas do mundo e entre as poucas brasileiras no ranking de ícones do portal Models.com, referência para a indústria da moda – está acordada desde as 5h.

No fim da noite, terceiro dia de SPFW, Trentini ainda desfilaria para a marca Água de Coco. Cansa muito? “Tiro de letra, já acostumei.”

Mexem no seu cabelo e um “ai” indica desconforto. Poucas vezes ela pega no celular. No lugar da tela de pixels, envolta no vapor de spray e no calor de um secador, ela segura outro aparelho, bem menos atraente, que serve para tirar leite.

É que Trentini precisa esvaziar os seios quando o filho caçula, Benoa, 1, não mama – Bento, o mais velho, tem

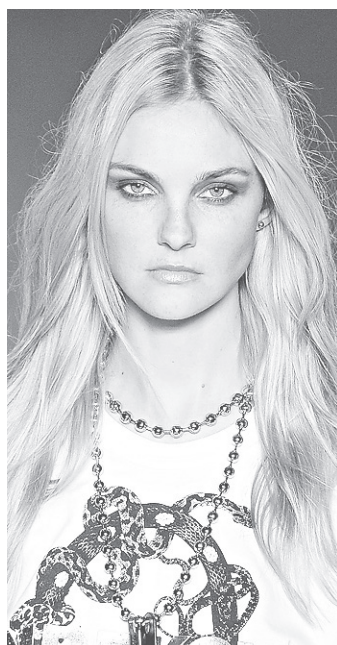

// Modelo é casada com o fotógrafo Fábio Bartelt

4 anos. “Vivo intensamente essa coisa da maternidade. É muita emoção. No sentido bom, no sentido de preocupação, de superação, de tudo.”

Loira, alta, jovem, carreira consolidada, Trentini é queridinha de Anna Wintour, diretora criativa do grupo editorial americano Condé Nast, da revista “Vogue” (foi ela quem inspirou o filme “O Diabo Veste Prada”). Desde 2012, a top é casada com o fotógrafo de moda Fábio Bartelt, com quem fixou residência no Brasil, em Balneário Camboriú, Santa Catarina.

Na sua cola estão o agen-

te Anderson Baumgartner e o a assessor Zé Macedo. “Ela não dá um passo sem eu saber”, diz Baumgartner, dono da Way Model e cunhado da modelo. Em abril, Trentini completou 15 anos de carreira, contabilizados desde o dia em que conheceu o atual empresário.

Na contramão de outras tops, Trentini não vive imersa nas redes sociais. “Não faço da minha vida um reality”, afirma. Mas os fãs pedem e cobram diretamente Baumgartner. “Querem saber onde ela está, o que está fazendo”, diz.

Para as fotos, Trentini vestia um macacão de motoqueiro. As outras trocas de roupas também seguiam no estilo “borracharia”. Alheia ao burburinho que a cerca, ela permanece concentrada e quase não fala. Pediu água uma única vez e não fez nenhuma pausa.

A modelo de 1,85 m, alta até para os padrões da moda, não escapa de dar saltos para a câmera – uma espécie de marca registrada. “As pessoas dizem ‘ah, você gosta de pular’. Não é bem que eu goste, é que me pedem sempre e acabei criando técnicas”, diz.

Nas últimas fotos, a pedido da produção, Trentini sujou o rosto de graxa. Macedo ri quando questionado se ela iria descansar em seguida.

“Agora bateu um leve cansaço”, diz, na única vez em que boceja. É dentro do veículo, a caminho do evento, que se descontraí. Fala com os filhos pela câmera de um celular e pergunta a Bento se “quer que cante aquela música” – ele não gosta de ver a mãe muito maquiada. A modelo coloca a aliança. “Costumo tirar porque não faz parte do personagem.”

O carro chega por uma entrada isolada. Nenhuma queixa quando pedem que, como uma pessoa comum, vista a pulseira de acesso.

Tem um camarim grande e exclusivo, mas sem qualquer firula (os únicos móveis são penteadeiras vazias dispostas lado a lado com um banco cada). As peças das duas entradas do desfile estão a postos, mas até a principal estrela do evento precisa esperar: o maquiador ainda não terminou de preparar outras modelos.

Planos para depois? Voa cedo para os filhos. A minutos de entrar na passarela, Trentini está nervosa. “Minha mãe está na plateia e eu vou desfilarem de biquíni” – uma das poucas exigências, desde o início da carreira, é nunca permitir ser fotografada nua. Mas a roupa está mais para saída de praia do que para biquíni... “Para mim é a mesma coisa.”



// Trentini é queridinha de Anna Wintour, “O diabo veste Prada”

FOTOS: FOTOSITE



Chrystian de Saboya

desaboya@novonoticias.com



O trio, que é o máximo e está, sempre, com a gente. Vem, Doce Sal do Menino do Rio com Adriana Rocha no Buffet, mais o abraço de Fátima Barros e a parceira Alessandra Cabral



Resolvi mudar radical. O Estado precisa duma festa blue, de frente para o mar de meu Deus. Precisamos de frescor e paz. De amor e mais.

Aí nasceu O Doce Sal do Menino do Rio, que acontece dia 30, 16h, de frente para o mar, ao sopro da Via Costeira, no Hotel Porto do Mar.

Pés na grama, o mar na nossa frente e um astral que só nossos eventos têm.

Sunset Bethoven
Sueldo Soares e Banda Luis Couto
Matheus Matje e Banda Set list promete fazer até o coqueiral ser feliz, dançar sem fim. Adriana Rocha comanda buffet de maravilhas inspirado nos sete mares...

Noite terá a luz incrível de Daniel Rocha, o som assinado por Ajax, a estrutura Multi Tendas. Joãozinho Batista pilota cerimonial – entrada das atrações, apresentações dos artistas, instalações humanos. A todo instante, em todo momento... arte!

Lídia Quaresma, Alessandro Costa, minhas fotografias desse universo paralelo que vivo entre Atlânticos e rios... tudo lá.

Será uma festa mágica, linda, luminosa. E inesquecível ao brilho do seu doce olhar.

Festa para beijar sol e mar

JB, sempre doce, feliz e sereno: ele comandará bastidores de Menino do Rio

Arte de Lídia Quaresma por todo lugar, no nosso festão de aniversário



Sueldo Soares, som maravilhoso, vibe toda boa e a gente vai dançar muito sobre o "Doce Sal"



Lifestyle

por Augusto Bezerril
augustobezerril@novonoticias.com



METALIZE NA BELEZA!
Seguindo a tendência romântico-urbana, O Boticário atrai com Make B. Metálicos. Ganha um #jadoro o batom Cosmic Rose e o esmalte Purpleasure!

ESTILORAMA

Gisalana Maia, em look black, na SPFW.



Helô Rocha usa rendas de Caicó em desfile na SPFW

HELÔ TROPICAL E ROMÂNTICA

A estilista potiguar Helô Rocha retornou ao line up da SPFW após uma temporada sem desfilar. A apresentação coloca, mais uma vez, a grife da designer potiguar entre os melhores desfiles da temporada. Após de coleções inspiradas no misticismo e nas raízes africanas, Helô Rocha troca as cores fortes por uma cartela marcada por tons de perolas a partir do tema de romance tropical. Questionada sobre a beleza, Helô responde que as tranças foram uma opção nascida da textura das roupas. Os bordados e rendas das artesãs seridoenses se transformam, nas mãos de Helô Rocha, em primorosos vestidos e blusas. A potiguar surpreende a cada recorte de renda, nesgas diagonais e camadas de babados nos quais a renda e a seda bordada marcam uma silhueta feminina. O romântico é espertamente cosmopolita. O styling propõe interessante inserção da malharia e da forma do corselet e desenho anatómicos próprios da lingerie. As mochilas e sapatos (vide slip on) tem leves babados. O adorno, tão presente no repertório da grife, flerta com o utilitário e urbano. Coisa para inglês ver? Por enquanto, as roupas de Helô Rocha está presente nas melhores multimarcas do Brasil, pode ser vista no corpo de celebridades como Fernanda Paes Leme (atriz estava na primeira fila), na flag da grife em São Paulo. E, desde os desfile os looks estão sendo comercializados na loja virtual criada pela grife.



BEM DE MOUSE...

A parceria Arezzo Disney encanta! Super espertas as aplicações de imagens de Mickey e Minnie em scarpins, bolsas, carteiras e espadrilhas. A edição é super incrível. E também super limitada.

MONTE O LOOK

A combinação do índigo, camisa de poás e blazer amarelo clarinho, todo look Lilac, fica perfeita com o novo Crystalline Hours da coleção Urban Fantasy Swarovski. Imagine mais combinações...



FOTOSITE

Seis famosos brigam neste domingo para ser 'PopStar'

Na grande final do reality musical da rede Globo, a competição será dividida em três fases, e em cada uma delas, alguns dos concorrentes serão eliminados, até o anúncio do primeiro lugar

Karina Matias
Da Folhapress

É neste domingo (10), a partir das 13h15, a grande final da primeira edição do "PopStar" (Globo), reality musical em que famosos soltam a voz e mostram seu talento para o canto. André Frateschi, Claudio Lins, Eduardo Sterblitch, Lucio Mauro Filho, Mariana Rios e Sabrina Parlatore disputam a preferência dos jurados e do público a fim de garantir o título, além de R\$ 250 mil e um carro novo.

O programa, ao vivo, contará com apresentações de artistas como Carlinhos Brown, Daniel, Tony Tornado, Fafá de Belém, Paulo Ricardo e a dupla Marcos & Belutti. "Digo que estamos montando um grande show, emocionante e disputado", revela Creso Eduardo Macedo, diretor artístico da atração.

A competição será dividida em três fases e, em cada uma delas, alguns dos can-

tores serão eliminados, até o anúncio do primeiro lugar.

Para a votação, o padrão será o mesmo: os concorrentes receberão estrelas do público de casa, da plateia interativa e da bancada de especialistas, que será formada por Paulo Ricardo, Toni Garrido, Pretinho da Serrinha, Marcos & Belutti, Fafá de Belém, Maria Rita, Paula Toller, Ana Carolina e Preta Gil. Candidatos

Apontado como um dos favoritos ao título, André Frateschi compara estar na atração ao desafio de um atleta olímpico: "Só temos uma chance de fazer o melhor possível".

Mariana Rios, outra forte candidata ao prêmio, diz que já se sente realizada por estar na final. "Sinto que Deus olhou e disse: 'Chegou o momento disso aqui acontecer na vida dela'", destaca.

Para Claudio Lins, o melhor de participar do programa foi a resposta positiva que teve do público. "Muitos vieram me falar que eu levantei a música brasileira, reabri ca-



//Na final de PopStar, além do título de vencedor, stá em jogo R\$ 250 mil e um carro novo

minhos importantes que estavam fechados. As pessoas querem música boa", avalia.

Já Sabrina Parlatore afirma que estar no "PopStar" foi o melhor que poderia ter acontecido em sua vida. "Porque a

atração me permitiu fazer a coisa que eu mais amo, que é cantar."

Embora pareça descontraído em suas apresentações, Lucio Mauro Filho relata que fica muito tenso. "Já fiz Ham-

let, já tive dois filhos... Em nada fiquei mais nervoso nos meus 30 anos de carreira do que no "PopStar", revela.

Por fim, Eduardo Sterblitch salienta que a sua estratégia é divertir o público. "Não

me considero um cantor nem um "popstar", então, sempre quis entregar para as pessoas em casa coisas por que elas não estavam esperando."

PROGRAMA

O diretor artístico do "PopStar", Creso Eduardo Macedo, revela que uma segunda temporada da atração está garantida.

"Nesta primeira, tivemos um time entrosado e animado. A resposta do público superou expectativas."

Até agora, o "PopStar" alcançou média de 13 pontos de Ibope na Grande São Paulo (cada ponto equivale a 69 mil domicílios). O índice é igual ao do programa antecessor, "Tamanho Família".

Apesar do sucesso, o reality recebeu algumas críticas, como a de colocar em disputa candidatos amadores ao lado de cantores já profissionais. "O que todos precisavam ter em comum era o amor pela música e a vontade de estar no palco. E isso todos tinham", justifica Macedo.

NEGOCIAR.

Está mais fácil do que nunca quitar seus débitos com a cidade. **Até 15/09 você tem um super desconto de até 90% nos juros e na multa, além do parcelamento em até 60X.** Você fica em dia, evita o leilão de seus bens e ainda garante seu desconto para 2018. Passe na SEMUT e negocie. A hora é essa.

SEMUT - Secretaria Municipal de Tributação
Rua Açú, 394 - Tirol, Natal | 3232.8882 | 998768208

**BOM
PRA
VOCÊ,
BOM
PRA
NATAL.**

ATÉ **90%**
DE DESCONTO NAS
MULTAS E JUROS.
PARCELAMENTO EM
ATÉ **60X**



PREFEITURA DO
NATAL
A NOSSA CIDADE

Diagnóstico de câncer ainda é gargalo para usuários do SUS

Cerca de 60% dos pacientes são tratados já em estágio avançado, embora vigore uma lei que determina que o tratamento na rede pública deve começar dois meses depois do diagnóstico

Thaiza Pauluze
Da Folhapress

Livian Soares, 32, suave à noite, tinha febre, dores constantes de cabeça e, a cada dia, perdia mais peso. Os médicos em Uruaçu, no interior de Goiás, diziam que era anemia.

Demorou um ano para ela ser atendida por um especialista em doenças do sangue no SUS e outros 90 dias para realizar os exames e chegar ao diagnóstico –linfoma de Hodgkin, tipo raro de câncer.

Em 2014, o nódulo ocupava sua axila, mas, na época do diagnóstico tardio, já tinha se espalhado por garganta, tórax e estômago. Estava no estágio quatro, considerado avançado pelos médicos.

O tratamento deveria começar imediatamente, mas a primeira quimioterapia foi marcada para três meses depois, em Goiânia, a cinco horas de distância da sua casa.

A espera de Livian mostra que a demora entre a suspeita inicial e a chegada a um diagnóstico é o principal gargalo para obter o tratamento adequado no serviço público de saúde em todo o país.

Em vigor desde 2014, a chamada Lei dos Sessenta

“

Um remédio importado custou R\$ 600 mil e foi pago pela União, após briga judicial de mais um ano”

Letícia Fernandes
Estudante



vizinhos vêm procurar tratamento aqui”, explica. “É desumano uma pessoa viajar por horas para achar um hospital que a atenda.”

Essa dificuldade foi enfrentada pela estudante Letícia Fernandes, que viajava duas horas e meia de segunda a sábado de Mogi das Cruzes, onde vive, até a capital paulista para tratar o linfoma no pescoço, descoberto aos 18 anos.

Não foi sua única peregrinação no SUS. Ela esperou um ano para descobrir qual doença tinha, gastou R\$ 950 em uma consulta particular e as sessões de radioterapia só foram marcadas quatro meses depois do pedido médico, quando esse tratamento não teria mais efeito.

A doença reapareceu duas vezes. Na primeira, fez um transplante de medula óssea, que demorou mais de quatro meses para ser realizado. Na segunda, o serviço público já não oferecia nenhuma opção que funcionasse para ela.

“Um remédio importado custou R\$ 600 mil e foi pago pela União, após briga judicial de mais um ano”, conta a jovem, hoje com 23 anos, que define o processo: ansiedade, medo, desespero e desânimo.

Dias determina que todos os pacientes com câncer devem ser tratados na rede pública até dois meses após o diagnóstico. No entanto, quatro em cada dez casos esperam mais do que o prazo legal para receber atendimento, de acordo com dados do Siscan (Sistema de Informação do Câncer) do Ministério

da Saúde.

“A lei pressupõe que o paciente consegue chegar imediatamente a um hospital especializado em câncer, mas, antes disso, alguns passam por mais de oito consultas”, diz Merula Steagall, presidente da Abrale (Associação Brasileira de Linfoma e Leucemia).

No Estado de São Paulo, o prazo de 60 dias costuma ser respeitado, diz Paulo Hoff, diretor do Icesp (Instituto do Câncer do Estado de São Paulo), que atende 10% dos casos de câncer do SUS estadual. “Somos referência, exceção no Brasil. Mas, às vezes, ficamos sobrecarregados porque pacientes de Estados

COMO BUSCAR TRATAMENTO



Consulta numa Unidade Básica de Saúde



Realização de exames –preventivos ou para confirmar suspeita de câncer



Consulta de retorno num médico especialista (médica e alta complexidade)



Exames e biópsia



Consulta para diagnóstico com encaminhamento para uma Unidade de Alta Complexidade Oncológica (Unacon ou Cacon)



Primeira consulta numa Unacon ou Cacon para determinar qual tratamento necessário



Início do tratamento

ATENÇÃO
Para definir em que fase (estadio) cada câncer se encontra são levados em conta vários fatores, como o comprometimento de linfonodos, o tamanho do tumor e a dificuldade ou facilidade em operar o paciente

Fontes: Observatório de Oncologia e Ministério da Saúde

LACUNAS DO CÂNCER

Há poucos dados sobre tratamento da doença no país e muito dinheiro é gasto em casos já avançados

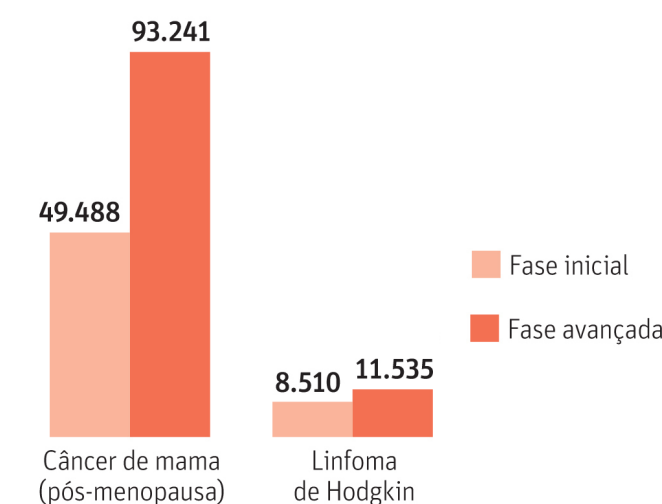
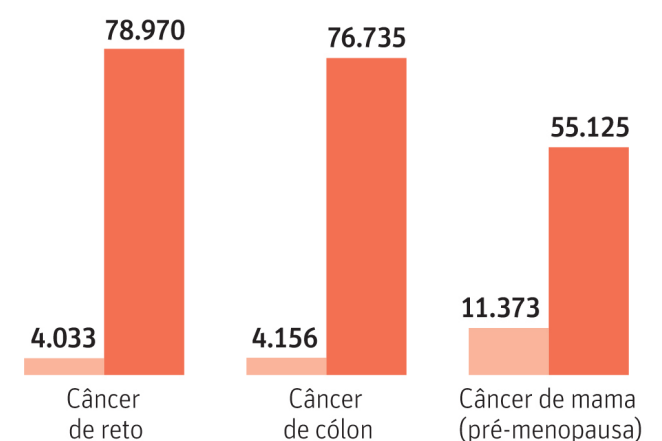
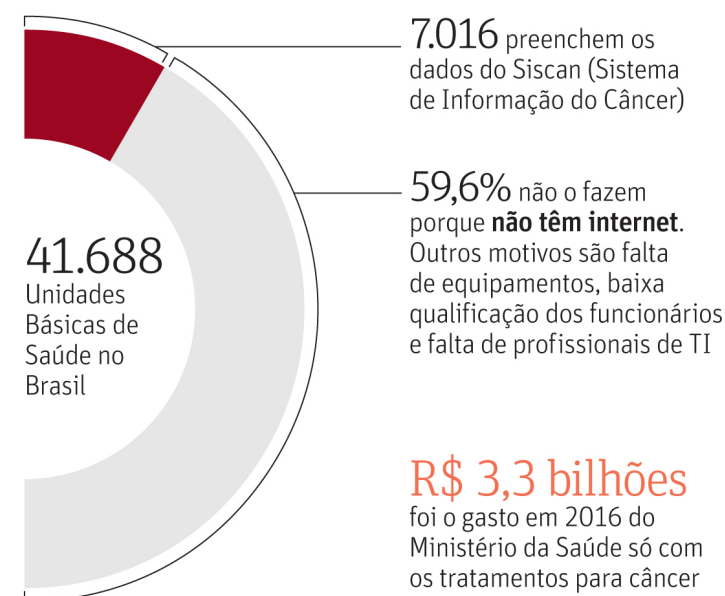

Demora no atendimento custa mais caro aos cofres públicos

Em São Paulo, 55% dos casos são diagnosticados nos estágios três e quatro, mais avançados e difíceis de tratar. No país, são 60%. Essa demora, consequência da lentidão, pode custar até 19 vezes mais aos cofres públicos.

Para apressar o diagnóstico, uma nova lei está em tramitação na Câmara dos Deputados, estipulando que todas as consultas e exames em casos suspeitos de câncer sejam realizados em até 30 dias.

Minas Gerais foi o primeiro Estado a criar legislação. A regulamentação é aguardada para os próximos meses. O Estado terá de criar 12 novos centros especializados em diagnóstico oncológico.

O tratamento de um câncer de intestino no SUS, em seu estágio inicial, custa cerca de R\$ 4 mil. Nas fases críticas, o valor chega a R\$ 76 mil.

“No câncer, o tempo corre contra. Em casos de

leucemia, por exemplo, é preciso internar o paciente em poucos dias, mas monitoramos demora de até cinco ou seis meses” diz Luciana Holtz, do Instituto Oncoguia.

Para Fernando Maluf, chefe da oncologia do Hospital BP Mirante, em São Paulo e fundador do Instituto Vencer o Câncer, a espera tem ainda um fator emocional. “Para quem tem uma doença, esses dias parecem eternos.”

Em Brasilândia de Minas, a 500 km de Belo Horizonte, Andreia Alves, 39, vive na pele a tortura. Em março, a professora ouviu da médica: “Como você ainda está viva?!”

Assim como Livian, ela foi diagnosticada com linfoma de Hodgkin. O resultado da biópsia veio no início de julho e, após cinco meses de busca por exames em outra cidade, Andreia ainda aguarda pelo início do tratamento.

Ela precisava iniciar as sessões de quimioterapia e

radioterapia imediatamente, mas, prestes a completar dois meses desde que descobriu a doença, quando liga para a Secretaria de Saúde de Minas Gerais só ouve que não há vagas.

A espera é para um tratamento em Belo Horizonte ou Uberaba, a sete horas de onde mora. Para ela, no entanto, o pior é não saber quando.

“No início era apenas um caroço, agora já são 12. A médica disse que posso ter morte cerebral a qualquer momento, porque eles estão na minha jugular”, diz Andreia.

A falta de transparência para saber o início do tratamento é apontada também por Luciana Holtz.

“O paciente se sente perdido, não há um site que mostre quando o exame foi agendado, quando é a próxima consulta, quando começa a quimioterapia. Tem que esperar por uma ligação da central de regulação da fila.”

Espera depende de gestores locais, rebate o Ministério

O Ministério da Saúde, em nota, diz reconhecer a importância da Lei dos 60 dias, mas para que o prazo legal seja cumprido aos pacientes do SUS, afirma ser necessária parceria dos gestores locais.

A pasta diz esperar que a rede básica atenda

adequadamente pessoas que querem exames para detectar câncer.

O tempo para chegar ao diagnóstico, no entanto, depende de municípios e Estados, que são “responsáveis pela organização dos fluxos de atenção básica e possuem

autonomia para organizar a rede oncológica como assim definirem”, diz a nota.

Segundo o ministério, os recursos para os 299 hospitais e unidades especializadas para tratamento de câncer cresceram 46% entre 2010 e 2016 –de cerca de R\$ 2,2 bilhões para R\$ 3,3 bilhões.

Transexual vê na educação como enfrentar preconceito

Seu nome continua sendo João Pedro Nascimento, mas o aluno da Escola Estadual Lígia Navarro, em Pitangui, conta como encontrou apoio de professores para assumir a sua identidade feminina

Jéssica Petrovna
Do NOVO

Os desafios para quem estuda na rede pública de ensino são muitos. João Pedro Nascimento, 19, é um exemplo disso. Todos os dias caminha durante 1h30 para chegar à Escola Estadual Lígia Navarro, localizada em Pitangui, no município de Extremoz, onde cursa o segundo ano do Ensino Médio pelo EJA (Educação de Jovens e Adultos). Chegando lá, encontra salas de aula sem professor, problemas na rede elétrica e deficiências estruturais que já comprometeram parcialmente o telhado da escola.

Apesar de todas as intempéries, João Pedro fala da instituição com muito carinho, pois foi lá que encontrou apoio para enfrentar o preconceito e expressar sua identidade de gênero. No seu caso, usar o nome masculino não impede de adotar uma identidade feminina e, há cerca de seis anos, começou o processo de transição de gênero. João Pedro se sente e se trata como mulher, o que também faremos nesta reportagem.

As mudanças começaram quando João Pedro ainda tinha dez anos e se aproximou de um colega de turma. Embora a relação nunca tenha passado de uma amizade, foi nesse momento que os sentimentos juvenis começaram a aflorar e João entendeu que estava apaixonado. Na época, foi agredido verbal e fisicamente dentro de casa pelo pai, que não aceitou a afirmação de sua sexualidade.

Três anos depois desse episódio, a estudante começou a dar vazão a suas inquietações com o próprio gênero e

deu início ao processo de transição. “Eu sempre olhei para as minhas primas e me identifiquei, queria vestir as mesmas roupas, brincar com os brinquedos que eram considerados de menina e, quando tinha 13 anos de idade, comecei a assumir isso”, lembra.

Durante esse processo de descobertas, a estudante declara que não se sentia aceita dentro ou fora de casa e enfrentou muitas dificuldades para assumir sua identidade feminina. “Nós que somos LGBT sofremos preconceito todos os dias, não é fácil. Eu acordo de manhã e digo para mim mesma que preciso levantar e enfrentar essas barreiras para ser quem eu sou. Quando eu estava me descobrindo, era ainda mais difícil, as pessoas estavam sempre me xingando, rindo da forma como eu me visto, do jeito que eu falo”, relata.

Em meio a todas as ofensas, conta que já pensou em desistir dos estudos por causa do preconceito. “Já fui muito discriminada em sala de aula, já sofri agressão física e verbal. Eu não queria mais sair de casa e ir para a escola, mas sei que não posso parar de estudar e tento não deixar o preconceito me abater. As pessoas precisam entender que temos direitos e que eles precisam ser respeitados”, declara.

Grande parte da motivação para continuar estudando veio do acolhimento que encontrou no corpo docente da escola. Dentre os momentos que mais marcaram essa trajetória está o dia em que o diretor chamou atenção de um aluno que falava com ela de forma pejorativa no pátio da escola.

“Um dia um menino gritou comigo, me chamou de ‘via-



JÉSSICA PETROVNA/ ARQUIVO NOVO

“

Um dia um menino gritou comigo, me chamou de ‘viado’. O diretor estava passando na hora e parou para intervir”

João Pedro Nascimento
Estudante

do. O diretor estava passando na hora e parou para intervir, disse que discriminação é crime e que não ia permitir esse tipo de violência dentro da escola. Os professores também sempre me defenderam, nunca deixaram que os outros alunos me tratassem mal”, declara.

Hoje, consciente de seus direitos, João Pedro sonha em concluir o Ensino Médio e ingressar no curso de Psicologia, onde acredita que pode aprender sobre a discriminação e as formas de combatê-la. Também considera a possibilidade de um dia ser professora.

“Ainda vejo muito preconceito na minha escola. Eu queria estudar, entender porque as pessoas têm essa dificuldade em aceitar quem é diferente e contribuir de alguma forma para mudar essa realidade”, planeja João Pedro.

Como reconhecimento do papel que a escola, mesmo em condições estruturais precárias, teve em sua vida, João é líder de sala e monitora, auxiliando de forma voluntária em questões administrativas do estabelecimento de ensino.

Suas aulas começam às 18h, mas por volta das 15h começa a percorrer a pé, quase sempre sozinha, o trajeto entre sua casa e a escola. A caminhada dura cerca de 1h30. Perguntada sobre a existência de ônibus escolares para sua escola, João Pedro afirma que as vagas são reservadas para alunos de outras comunidades e que, por isso, não tem acesso, mas que mesmo morando no mesmo território em que a escola se localiza, as distâncias são grandes.

Ao chegar na escola, ajuda as profissionais terceirizadas a organizar as salas de aula ou

auxilia a coordenação com as papeladas da escola, de acordo com a demanda de cada uma das atividades.

O trabalho voluntário que realiza na instituição reflete o sonho de estudar em uma escola bem estruturada, com espaços de cultura, sala de informática e outros instrumentos que potencializem o aprendizado. Além de questões básicas como iluminação do prédio e reformas estruturais.

“Querida que tivéssemos uma quadra para praticar esportes, um espaço para nossas expressões artísticas, sala de informática... Eu amo a minha escola, mas gostaria que ela tivesse estrutura para poder me orgulhar ainda mais porque o estudo é base de tudo. Os funcionários de lá são muito esforçados e fazem um bom trabalho, mas ainda falta muita coisa. Passei meses forçando a vista para estudar porque a iluminação da sala de aula estava comprometida”, reconhece.

O trabalho de monitoria fez com que a estudante fosse considerado uma liderança dentro da escola e, por isso, foi escolhida pela direção para representar a EE Lígia Navarro em um evento realizado no final de agosto pelo Instituto Unibanco, em Natal.

O seminário é uma das etapas do projeto Jovem de Futuro e reuniu 300 estudantes de 143 instituições de ensino do Rio Grande do Norte para dar continuidade a um mapeamento da educação pública do estado. A partir dessas informações preliminares, o Instituto e a Secretaria de Estado de Educação e Cultura vão desenvolver um plano de gestão com objetivo de otimizar os recursos e melhorar a qualidade da educação no estado.

Quase metade dos transexuais não se sente seguro na escola

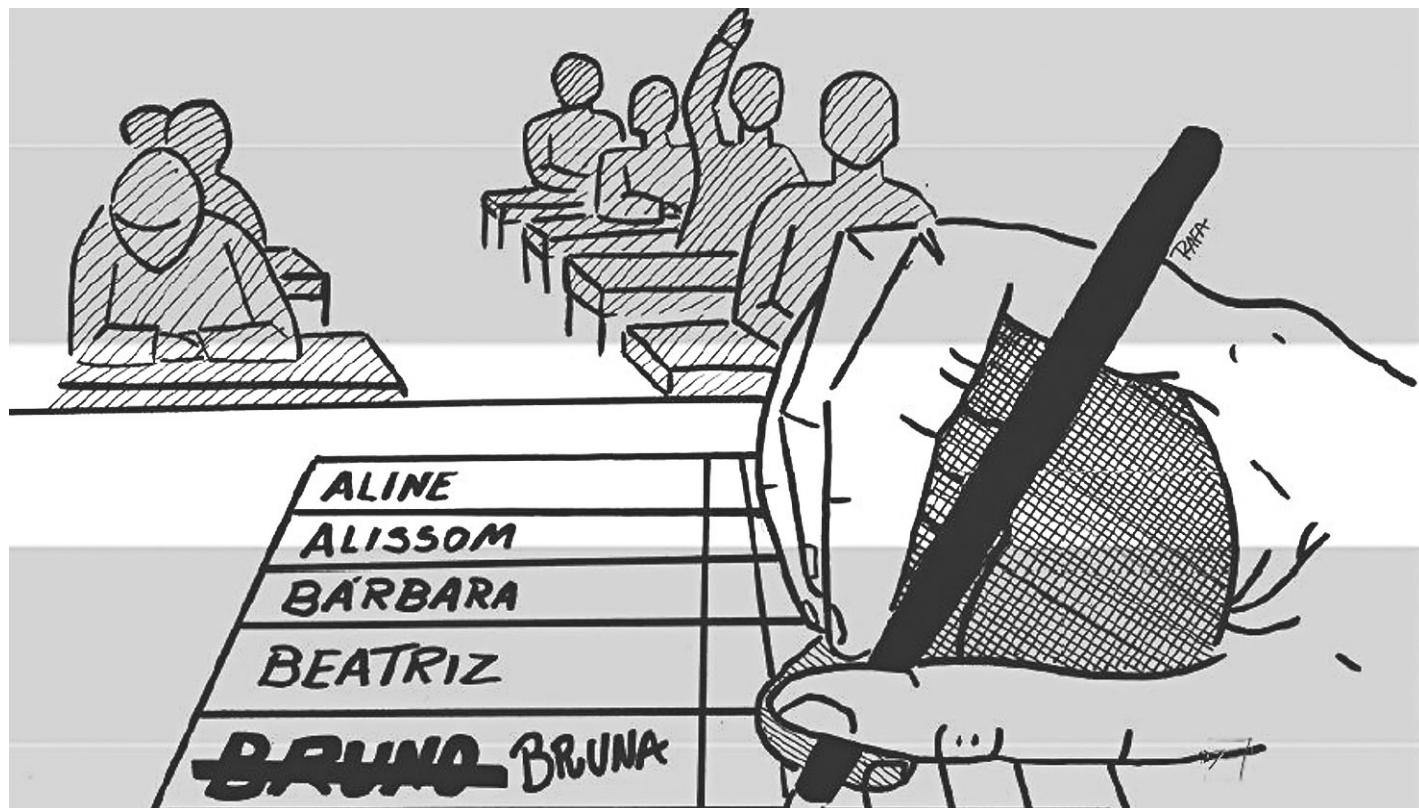

Apesar dos sonhos e esforços para viver um mundo melhor, João Pedro integra as estatísticas sobre discriminação nas escolas e, por muito pouco, não foi um exemplo de como o preconceito é uma questão diretamente relacionada à evasão escolar.

De acordo com a Pesquisa Nacional Sobre Ambiente Escolar no Brasil, divulgada em 2016 através de uma parceria entre a Secretaria

de Educação e Associação Brasileira de Lésbicas, Gays, Bissexuais, Travestis e Transexuais, quase um terço dos estudantes LGBT afirma que já faltou aula pelo menos um dia no mês porque se sentia inseguro na escola. O estudo relaciona o preconceito e a falta de acolhimento das escolas à evasão escolar de jovens LGBT.

A pesquisa foi feita com 1.016 estudantes com idade entre 13 e 21 anos, que cur-

savam o Ensino Médio em 2015 em instituições distribuídas por 26 estados brasileiros. Sobre as instituições, 73% eram públicas, 20,4% eram privadas e 6,5% eram descritas como religiosas.

Sobre o ambiente escolar, os resultados da pesquisa revelam que 68% dos estudantes já foram agredidos verbalmente e 25% sofreram violência física por causa da sua expressão de gênero. Em virtude disso, 43% dos estu-

dantes afirmam que não se sentem seguros em suas escolas devido a sua orientação de gênero.

Essa sensação de insegurança que os alunos transexuais sentiam nas instituições de ensino foi apontada como motivação para que mais de um terço desses estudantes faltasse aula pelo menos um dia no mês. Deste total, a maior parte (11,5%) faltou aulas durante uma semana letiva ou mais.

Políticas de inclusão e discussão sobre diversidade nas escolas

No caso de João Pedro, a presença de professores acolhedores foi fundamental para manter a sua permanência na escola e o interesse nos estudos. A pesquisa sobre Ambiente Escolar mostra que esse não é um caso isolado e que “poder conversar com uma pessoa adulta acolhedora pode ter um impacto positivo importante nas experiências tidas por estudantes LGBT na instituição educacional, especialmente aqueles e aquelas que se sentem marginalizados/as ou que vivenciam agressão”, conclui o relatório.

Essa questão recai sobre problemáticas como a falta de preparo dos professores para receber alunos LGBT e sobre a polêmica inclusão do debate de gênero nas escolas. Sobre essa discussão nas escolas do Rio Grande do Norte, a responsável pela Secretaria de Estado de Educação e Cultura, Cláudia Santa Rosa, afirma que “as escolas precisam se qualificar para lidar com uma série de temas, inclusive gênero”.

E ressalta que, embora esteja cada vez mais

FRANKIE MARCONE / NOVO



// Cláudia Santa Rosa, secretária de Educação

presente na pauta de discussões da sociedade, essa “não é uma discussão nova” e que as “questões de gênero são tão antigas quanto à humanidade”. Perguntada se o debate deve ser levado às escolas, Santa Rosa afirma que “gênero é uma questão para ser vivida e respeitada”, mas que é preciso ter cautela antes de abordar o tema nas salas de aula.

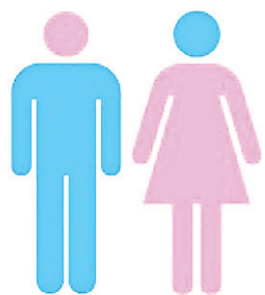

Transgênero já foi bem mais aceito no passado

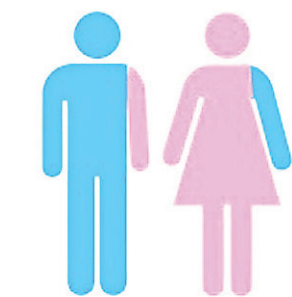

Historiadora publica livro sobre homens Trans e como a sociedade tem reagido nestes casos; Emily Skidmore retrata fatos reais ocorridos na virada do século 20

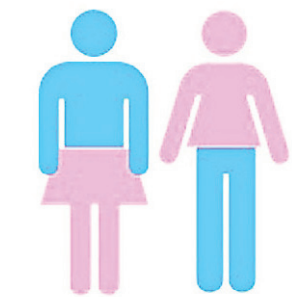

Rachel Botelho
Folhapress

Os casos de indivíduos que buscam reconhecimento como transgênero são um fenômeno cultural recente ou pessoas que se sentiam presas em um corpo "trocado", do sexo oposto ao qual se identificavam, sempre existiram –mas eram obrigadas pelas convenções sociais a se esconder?

Foi essa a questão que

motivou a historiadora Emily Skidmore, professora da Texas Tech (EUA), a iniciar a pesquisa que culminou no livro "True Sex: Trans Men at the Turn of the Twentieth Century" (Sexo verdadeiro: homens trans na virada do século 20, em tradução livre), que chega às livrarias dos EUA no próximo mês e estará disponível também em plataformas como Kindle e iBooks.

Pesquisadora das questões de gênero, Skidmore descobriu que 120 anos atrás já havia mulheres que viviam

como se fossem homens mesmo nas áreas mais remotas dos EUA, em relações que passavam publicamente por casamentos convencionais. Mais: as comunidades onde essas pessoas viviam costumavam aceitar esses casos desde que envolvessem "homens de bem".

Durante nove anos, Skidmore analisou jornais e a literatura existente sobre sexologia, além de dados censitários, registros da Justiça e transcrições de julgamentos para reconstruir a história de

pessoas como Ralph Kerwino, que em 1914 foi denunciado pela mulher às autoridades após a descoberta de uma traição amorosa. Kerwino chegou a ser detido por desordem e ouviu do juiz que deveria se vestir como a mulher que era se quisesse ficar longe de problemas.

True Sex (Sexo Verdadeiro, na tradução para o português) usa histórias reais para defender a ideia de que o gênero humano sempre foi uma construção – fluido e sujeito a debate.



ENTREVISTA

Emily Skidmore
Historiadora

Folha - O que motivou sua pesquisa sobre transgênero?

Emily Skidmore - Eu sempre me interessei pela história dos gêneros, especificamente pelos modos com os quais as normas relacionadas a eles foram construídas ao longo do tempo. Quando iniciei minha pesquisa, em 2008, temas relacionados aos transgêneros eram discutidos com frequência no noticiário e apresentados quase sempre como um fenômeno novo. Isso me motivou a desafiar essa ideia e a olhar para a longa história de indivíduos transgênero.

Por que resolveu se concentrar na virada do século 20? E por que a opção de tratar somente de homens trans?

A virada do século 20 é um período fascinante porque muita coisa estava em transformação nos EUA. A nação se tornava mais urbana, e havia uma ansiedade na elite sobre os papéis de gênero no momento em que mais mulheres começavam a trabalhar fora e a lutar por direitos políticos.

Ao mesmo tempo, por volta de 1870, sexólogos na Europa e nos EUA definiram a homossexualidade como uma identidade distinta. Antes disso, não se via o comportamento sexual como algo que definia a identidade de alguém –ou seja, uma

pessoa podia ter um romance com alguém do mesmo sexo sem que isso determinasse sua identidade.

Fiquei curiosa para ver como ideias criadas por cientistas se infiltravam e transformavam o modo como pessoas comuns pensavam sobre si mesmas ou seus vizinhos. E escolhi focar nos homens trans porque eles foram menos estudados que as mulheres trans.

O que você aprendeu sobre gênero? Foi o que você esperava?

Existe uma longa história de pessoas que viviam como pertencentes a um gênero diferente do identificado em seu nascimento, mesmo em áreas remotas dos EUA. O que foi mais surpreendente é que, em muitos casos, a comunidade estava disposta a tolerar homens trans em seu seio, desde que eles vivessem como "bons homens" –ou seja, se fossem maridos solidários e trabalhadores empenhados.

Mas havia limites. Ser visto como um "bom homem" era algo que só homens trans brancos podiam conquistar, porque a presunção de inocência é um dos privilégios de ser branco.

Por que a visibilidade do universo trans vem aumentando?

Uma das razões é que mais e mais indivíduos transgênero estão falando livre-



O que mais surpreende é que, em muitos casos, a comunidade estava disposta a tolerar homens trans em seu seio, desde que eles vivessem como 'bons homens'"

mente e lutando por visibilidade e por direitos garantidos por lei.

E, é claro, existe um aumento da visibilidade na imprensa com celebridades como Laverne Cox, Chaz Bono e Caitlyn Jenner discutindo temas trans com um público mais amplo do que nunca. Esse aumento da visibilidade despertou nos EUA uma ansiedade que se manifestou na forma de legislação como a dos banheiros públicos [que permitia que pessoas usassem banheiros destinados ao gênero com o qual se identificavam e que foi revogada por Donald Trump].

Como você vê a recente decisão do presidente Donald Trump de banir a presença de transgênero no Exército?

Estou profundamente triste com a decisão e a vejo como um retrocesso. Milhares de indivíduos transgênero servem nas Forças Armadas dos EUA, e eles deveriam ser festejados por sua coragem, não expulsos. A decisão também é preocupante para aqueles que se importam com os transgênero pois cria um precedente de escolher pessoas trans como alvo de discriminação.

Como a medicina lidou com o tema ao longo do tempo?

Foi só a partir de 1930 que os médicos começaram a tratar de temas trans. Antes, eles consideravam aqueles que se identificavam com um sexo diferente do que lhes fora atribuído no nascimento como loucos.

Foi o caso de uma das pessoas de que trato no livro, Joseph Lobdell. Ele foi colocado em uma instituição de saúde mental nos anos 1880 devido à sua insistência de que era homem.

"Até a década de 1930, médicos consideravam aqueles que se identificavam com um sexo diferente do que lhes fora atribuído no nascimento como loucos

RAIO-X

Trajatória

Formada em história pela Universidade de Illinois, onde concluiu o doutorado em 2011. É professora da Texas Tech University desde então.

Livro

"True Sex: Trans Men at the Turn of the Twentieth Century" (Sexo verdadeiro: homens trans na virada do século 20, em tradução livre; ed. NYU Press, lançamento em setembro 2017 nos EUA); ainda não há tradução em português

TEATRO RIACHUELO NATAL

GUSTAVO MENDES

+ATREVIDO

EM NATAL

15 SEXTA SETEMBRO 21h

Garanta seu ingresso **ingresso rápido**

CANAL DE VENDAS OFICIAL BILHETERIA DO TEATRO RIACHUELO MAIS INFORMAÇÕES TEATRORIACHUELO.COM.BR

Realização **VIVA** PRODUTORES

TEATRO RIACHUELO NATAL

O Sucesso Mundial, de volta ao Teatro!

Masha e o Urso

LIVE SHOW

Garanta seu ingresso **ingresso rápido**

CANAL DE VENDAS OFICIAL BILHETERIA DO TEATRO RIACHUELO MAIS INFORMAÇÕES TEATRORIACHUELO.COM.BR

Realização **VIVA** PRODUTORES

DOMINGO, 1º DE OUTUBRO - 16h

CONTEÚDO - CIÊNCIAS DA NATUREZA



CIÊNCIAS DA NATUREZA E SUAS TECNOLOGIAS

QUÍMICA - DICAS

Ingredientes para formação do sabão:

- 1_ gorduras,
- 2_ óleo vegetal
- 3_ glicerina
- 4_ soda cáustica
- 5_ hidróxido de potássio
- 6_ calor e água

Reação de saponificação

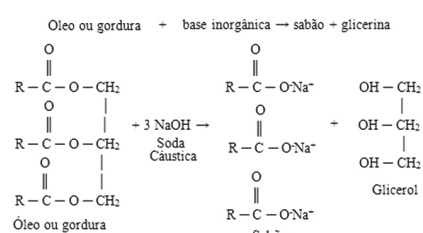

Oxidação energética com alceno:

1_ a solução libera calor para quebrar o composto na ligação dupla. Posteriormente, libera oxigênio livre para ser adicionado aos compostos até a reação terminar.

2_ quando os carbonos da dupla se ligam diretamente ao hidrogênio, o produto é ácido carboxílico. Já, quando a cadeia for ramificada o produto é cetona e quando o carbono for primário a oxidação forma ácido carbônico que se decompõe em ácido e CO₂.

Reações de polimerização

Reações de polimerização

Polímeros diênicos

Polisopreno: É obtido a partir do metil-butadieno-1,3 (isopreno). Este polímero possui a mesma fórmula da borracha natural (látex) e é muito empregado na fabricação de carcaças de pneus.

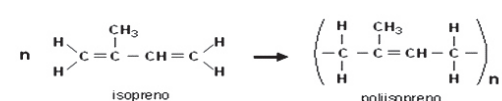

Pilhas

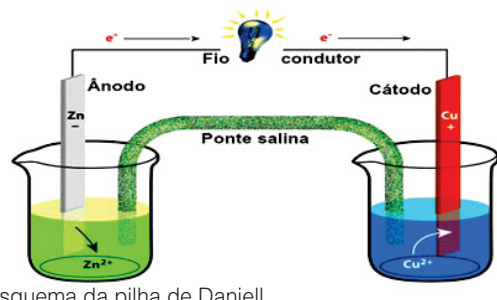

Esquema da pilha de Daniell.

BIOLOGIA - DICAS

DICA 1

Os Vírus são os únicos seres vivos acelulares, constituídos basicamente por uma cápsula protéica que abriga o material genético. Por isso são os únicos seres vivos não incluídos em nenhum dos reinos atuais, os vírus não têm organização celular, são constituídos basicamente por uma cápsula proteica que envolve o material genético e são parasitas intracelulares obrigatórios. Portanto, capazes de causar muitas doenças em plantas e em animais, inclusive em seres humanos, como: Influenza, rubéola, sarampo, varíola, poliomielite, raiva, hepatites A, B e C, dengue, febre amarela, caxumba, Aids, Zika, ebola etc. Chamadas viroses.

Não existe um tratamento, nem um medicamento específico para a maioria das viroses, a sintomatologia é também genérica, sendo: Dores no corpo, febre, indisposição, vômitos etc.

DICA 2

A partir de meados do século XVIII, com a Revolução Industrial, aumentou muito a poluição. Substâncias como lixo, esgoto, agrotóxicos e outros tipos de poluentes produzidos pela ação do homem, provocam sérios efeitos no meio ambiente, como a contaminação dos lençóis freáticos.

Os aterros sanitários e a triagem do lixo, separando lixo reciclável do lixo orgânico é uma das formas mais adequadas para o destino dos subprodutos humanos. O lixo orgânico pode ser utilizado para "alimentar" os biodigestores, produzindo gás metano, utilizado para fornecer energia. Nos biodigestores ocorre uma decomposição anaeróbica e o metano (biogás) produzido será utilizado como fonte de energia.

DICA 3

biotecnologia, é o conjunto de conhecimentos que permite a utilização de agentes biológicos (organismos, células, organelas, moléculas) para obter bens ou assegurar serviços, através da técnica de transgenia ou de terapia gênica.

transgenia - consiste em transplantar genes de uma espécie para outra e criar assim, uma molécula de dna que não existia na natureza, reprogramando o dna, de modo que ele produza substâncias úteis ao ser humano.

terapia gênica - no caso de enfermidades genéticas, nas quais um gene está defeituoso ou ausente, a terapia gênica consiste em transferir a versão funcional do gene para o organismo portador da doença, de modo a reparar o defeito.

DICA 4

Angiospermas são os vegetais mais abundantes e com maior número de espécies do planeta, são plantas traqueófitas, fanerógamas, espermatófitas, sifonógamas e cormófitas. Assim como os demais vegetais terrestres, apresentam um ciclo de vida haplodiplobiônico e reprodução por metagênese. São os únicos a possuírem flores e frutos, sofrem dupla fecundação e um endosperma (3n). A flor, dotada de ovário e óvulo, após polinizada e fecundada, irá formar o fruto e a semente, respectivamente. As sementes protegidas pelo fruto, facilitou sua dispersão e consequentemente a especiação.

FÍSICA - DICAS

DICA 1

ONDAS ESTACIONÁRIAS

Ondas confinadas entre duas paredes, como as micro-ondas na câmara de cozimento ou uma corda presa pelas duas extremidades e posta a vibrar, sofrem reflexões que fazem com que haja ondas deslocando-se em sentidos opostos. Essas ondas de mesma frequência, mesma amplitude, mesma velocidade, mesma direção e sentidos opostos, se sobrepõem. A superposição pode formar ondas estacionárias, dependendo da relação entre o comprimento de onda e da distância entre as extremidades.

Toda onda se propaga com uma determinada velocidade de propagação (v), que pode ser interpretada como a distância percorrida por um pulso de onda na unidade de tempo.

$$v = \frac{\Delta d}{\Delta t} \rightarrow v = \lambda \cdot f, \text{ onde } \lambda \text{ é o comprimento da onda e } f \text{ a frequência.}$$

DICA 2

FUSÍVEL

O fusível é um dispositivo de segurança de um circuito elétrico que tem a função de interromper a passagem de corrente elétrica no circuito, quando a corrente ultrapassar o limite permitido pelo fusível, evitando assim danos ao circuito.

POTÊNCIA ELÉTRICA

Por definição, Potência elétrica (P) é a quantidade de trabalho realizado num determinado tempo. No caso da corrente elétrica, é necessário um trabalho para transportar as cargas elétricas de um ponto a outro do circuito. Como o trabalho da força elétrica pode ser determinado em função da diferença de potencial entre dois pontos e a carga transportada, uma outra expressão para se determinar a potência elétrica é: $P = U \cdot i$, sendo U a ddp e i a intensidade de corrente elétrica

DICA 3

Objeto diante de um espelho convexo

As imagens formadas pelos Espelhos convexos são sempre: virtuais (formadas atrás do espelho), direitas ou diretas (mesma posição do objeto original) e menores (tamanho reduzido em relação ao objeto).

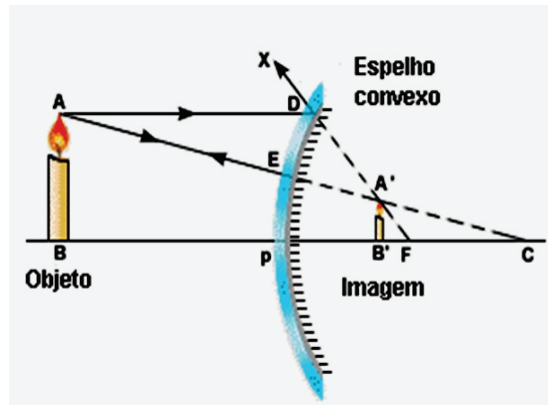

DICA 4

INTENSIDADE DA CORRENTE ELÉTRICA

As cargas elétricas em movimento ordenado constituem a corrente elétrica. As cargas elétricas que constituem a corrente elétrica são os elétrons livres, no caso do sólido, e os íons, no caso dos fluidos. A Medida da corrente elétrica é feita observando-se a quantidade Q de cargas elétricas que atravessam uma área de seção reta de um condutor em um determinado tempo Δt . Tem-se então: $i = \frac{Q}{\Delta t}$

SIMULADO

Química

01- A reação química que produz o sabão é conhecida como saponificação. A gordura e as bases são hidrolisadas em água; os gliceróis livres ligam-se com grupos livres de hidroxila para formar glicerina, e as moléculas livres de sódio ligam-se com ácidos graxos para formar o sabão. Muitos produtos de limpeza atuais não são tecnicamente sabões, mas detergentes, de produção mais barata e simples. Baseado nas informações anteriores, podemos afirmar:

- A)** - O sabão é um sal de ácido graxo com caráter fortemente ácido.
B) - O sabão é produzido por uma reação entre gordura e um composto alcalino de fórmula $\text{Mg}(\text{OH})_2$.
C) - As bases citadas no texto não são solúveis em água.
D) - A reação química que produz o sabão ocorre entre um ácido orgânico (tipo ácido graxo) e base inorgânica, como o NaOH que é forte e solúvel em água.
E) - A fórmula do hidróxido de potássio ou potassa citada no texto é KMnO_4 .

02- Existem diversas maneiras de atrair o sexo oposto, tais como vestir roupas atraentes, maquiagem ou usar um perfume com um aroma agradável. No entanto, o nosso odor natural, chamado feromônio, é uma das mais poderosas formas de se atrair alguém. Animais e insetos têm usado feromônios há milênios para atrair parceiros e conseguir alimentos. A substância abaixo é feromônio natural de abelhas.

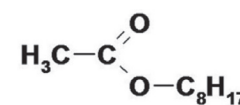

A transformação desse composto em ácido acético e octan-2-ol pode ser realizada por meio de

- A)** - saponificação
B) - transesterificação
C) - neutralização
D) - hidrólise
E) - alcoólise

03- O permanganato de potássio (KMnO_4) é um agente oxidante forte muito empregado tanto em nível laboratorial quanto industrial. Na oxidação de alcenos de cadeia normal, como o 1-fenil-1-propeno, ilustrado na figura, o KMnO_4 é utilizado para a produção de ácidos carboxílicos.

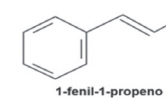

1-fenil-1-propeno

Os produtos obtidos na oxidação do alceno representado, em solução aquosa de KMnO_4 são

- A)** - ácido benzoico e ácido etanoico.
B) - Ácido benzoico e ácido propanoico.
C) - Ácido etanoico e ácido 2-feniletanoico.
D) - Ácido 2-feniletanoico e ácido metanoico.
E) - Ácido 2-feniletanoico e ácido propanoico.

04- Considere a célula eletroquímica abaixo e os potenciais das semirreações:

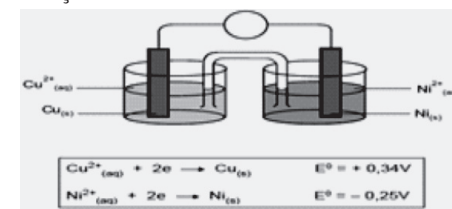

Sobre o funcionamento da pilha e fazendo uso dos potenciais dados, é incorreto afirmar que

- A)** - os elétrons caminham espontaneamente pelo fio metálico do eletrodo de níquel para o de cobre.
B) - a ponte salina é fonte de íons para as meias-pilhas.
C) - no ânodo ocorre a semirreação $\text{Ni}(\text{s}) \rightarrow \text{Ni}^{2+}(\text{aq}) + 2\text{e}^-$.
D) - no cátodo ocorre a semirreação $\text{Cu}^{2+}(\text{aq}) + 2\text{e}^- \rightarrow \text{Cu}(\text{s})$.
E) - a reação espontânea que ocorre na pilha é: $\text{Cu}(\text{s}) + \text{Ni}^{2+}(\text{aq}) \rightarrow \text{Cu}^{2+}(\text{aq}) + \text{Ni}(\text{s})$.

Biologia

01- Pesquisadores do Instituto de Biologia da Universidade Federal da Bahia, Gúbio Soares e Sílvia Sardi identificaram o Zika vírus (ZIKV), responsável pelo surto da "doença misteriosa" que vitimou inúmeras pessoas em Salvador e em vários outros municípios da Bahia. Também há indícios da doença em estados do Norte e do Nordeste. O Zika vírus foi isolado, pela primeira vez, em 1947, em um macaco Rhesus utilizado para pesquisas na Floresta de Zika, em Uganda, no continente africano. Aproximadamente 20 anos depois,

REALIZAÇÃO:



PATROCINADOR:

NOVO





NOVO
Pra você, do seu jeito

SIMULADO - SEMANA 01

ele foi isolado em seres humanos na Nigéria. Dali, ele se espalhou por diversas regiões da África e da Ásia e alcançou a Oceania. Possivelmente, ele entrou no Brasil trazido por turistas que vieram assistir à Copa do Mundo de Futebol em 2014.

No Brasil, o vírus Zika encontrou o mosquito que, entre outros do mesmo gênero (*Aedes albopictus*, *A. africanus*, *A. apicoargenteus*, *A. fucifer*, *A. luteocephalus* etc.), serve de vetor para sua transmissão além de transmitir a dengue, a febre Chikungunya e a febre amarela. Macacos e seres humanos costumam ser os hospedeiros. Sobre a doença, assinale a alternativa correta:

- A) - O tratamento é o mesmo que o tratamento da dengue e deve ser orientado por um médico. Normalmente, é feito apenas com o controle dos sintomas, uma vez que não existe um antiviral específico para combater a infecção.
- B) - O tratamento visa ao alívio dos sintomas com analgésicos, anti-inflamatórios não esteroides e antitérmicos que contenham ácido acetilsalicílico. É muito importante manter o paciente bem hidratado.
- C) - Não existe vacina contra a doença, que é de notificação compulsória. A única forma de prevenção é combater os focos do mosquito *Anopheles*, típico das regiões urbanas de clima tropical e subtropical, e que ataca principalmente nos períodos de muito calor e chuva, pela manhã e ao entardecer.
- D) - O vírus Zika é transmitido de pessoa para pessoa. O contágio se dá pelo contato com as secreções de alguém contaminado, transmitindo a doença para uma população que não possui anticorpos contra ele.
- E) - O Zika é facilmente transmitido por meio das relações sexuais, já que os líquidos reprodutivos contêm o vírus, portanto, devem-se utilizar preservativos para evitar a transmissão da doença.

02- O lixo de Fortaleza

Cerca de 1,1 milhão de toneladas de resíduos sólidos são coletados anualmente na cidade de Fortaleza, segundo dados da Autarquia de Regulação, Fiscalização e Controle dos Serviços públicos de Saneamento Ambiental (ACFor). Diariamente, a população gera, em média, 3100 toneladas de lixo, ou seja, produz cerca de 1,3 quilos de resíduos por habitante. A população de Fortaleza, segundo o IBGE, é de 2,4 milhões de habitantes.

Disponível em: <<https://www.oestadoce.com.br/oev/>>.

Acesso em: 17 jul. 2012.

A respeito da produção e utilização do lixo orgânico e de suas relações com o ambiente, é recomendável,

- A) - o seu lançamento em terrenos baldios, formando os lixões.
- B) - compactá-lo em aterro sanitários, pois sua utilização é ilimitada e não polui o ambiente.
- C) - incinerá-lo e aparelhos de usinas especiais, reduzindo o volume dos resíduos, independente de sua natureza.
- D) - apenas a reciclagem, pois através desse processo evita-se a derrubada de árvores e economiza-se energia.
- E) - a digestão anaeróbica de sedimentos em biodigestores, onde sofrem decomposição, gerando biogás.

03- Biofábricas a pleno vapor no país.

Na ficção, os lançadores de teia do Homem-Aranha são um prodígio da ciência. Na vida real, porém, ainda buscamos uma forma de produzir "teias" sintéticas, resistentes e flexíveis, a custo razoável. Um grupo de pesquisadores brasileiros pode ter obtido resultados importantes nesse campo: a partir do DNA de aracnídeos brasileiros, eles produziram biopolímeros que poderão ser aplicados a produtos tecnológicos no futuro.

Os pesquisadores analisaram o genoma de cinco aranhas brasileiras para identificar os genes expressos nas glândulas responsáveis pela produção e pelas características da teia. Bactérias *Echerichia coli* foram geneticamente modificadas para receber as sequências selecionadas e sintetizar os polímeros desejados.

Disponível em: <<http://tinyurl.com/omvdao5>>.

Acesso em: 03 set. 2017.

A técnica citada no texto refere-se à

- A) - eletroforese em gel.
- B) - transgenia.
- C) - biopirataria.
- D) - clonagem.
- E) - terapia gênica.

04- As angiospermas são as plantas dominantes do planeta e constituem a maior parte da vegetação. Há desde espécies de grande porte, com troncos que atingem 120 metros de altura e 20 metros de circunferência, até espécies com 1 milímetro de comprimento. A favela da Caatinga, denominada *Cnidocolus phyllacanthus*, é uma forrageira nativa desse bioma. É consumida pelos animais, principalmente no período de estiagem,

quando consomem as folhas maduras caídas ao chão no final de cada período chuvoso. Tem ramos lenhosos com porte variando de 3,5 a 7,8 m, esgalhada irregularmente e armada com espinhos nas folhas. Tem fruto. A denominação "favela" está vinculada à guerra de Canudos.

Pelo exposto anteriormente e considerando o esporófito e o bioma em questão, selecione a proposição correta.

- A) - A favela é um vegetal atraqueófito e assifonógamo.
- B) - Seus estômatos devem situar-se em criptas, na epiderme superior foliar, como poucos tricomas.
- C) - O gametófito da favela constitui a fase mais complexa, dominante e o esporófito é extremamente reduzido.
- D) - Nessa planta, há simples fecundação; a raiz é fasciculada e as folhas revelam nervação paralelinévea.
- E) - Sofre dupla fecundação, na qual um dos núcleos espermáticos funde-se com a oosfera, formando um zigoto 2n e o outro núcleo espermático funde-se com os núcleos polares, originando um núcleo 3n.

Física

01- Um forno de micro-ondas funciona fazendo com que as moléculas de água presentes nos alimentos vibrem, gerando calor. O processo baseia-se nos fenômenos da reflexão e interferência de ondas eletromagnéticas, produzindo ondas estacionárias dentro da cavidade do forno. Considere um forno de micro-ondas cuja cavidade interna tenha 30 cm de largura e que, dentro dele, se estabeleçam ondas estacionárias, conforme representado na figura.

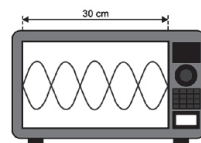

Sabendo que a velocidade de propagação das ondas eletromagnéticas no ar é de 3×10^8 m/s, a frequência de vibração das micro-ondas representadas dentro desse forno, em Hz, é igual a

- A) - $2,2 \times 10^9$
- B) - $3,2 \times 10^9$
- C) - $2,0 \times 10^9$
- D) - $3,6 \times 10^9$
- E) - $2,5 \times 10^9$

02- A figura representa o esquema de ligação dos faróis de um automóvel a bateria do veículo. O circuito é constituído por: duas lâmpadas de 12 V – 60 W cada uma; uma chave de acionamento e um fusível de proteção, ambos de resistências desprezíveis; e fios de ligação e conectores, também ideais.

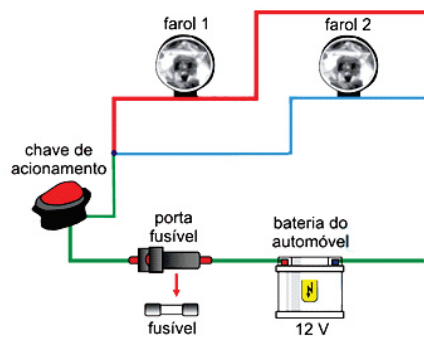

Se os dois faróis estiverem acesos, das opções indicadas nas alternativas, aquela que corresponde a menor amperagem do fusível capaz de proteger esse circuito é

- A) - 15 A
- B) - 12 A
- C) - 6 A
- D) - 4 A
- E) - 9 A

03- Em uma animação do Tom e Jerry, o camundongo Jerry se assusta ao ver sua imagem em uma bola de Natal cuja superfície é refletora, como mostra a reprodução abaixo.



Disponível: <https://www.youtube.com/watch?v=RtZYfTr7D_o> Acessado em 25/10/2016. (Adaptada)

É correto afirmar que o efeito mostrado na ilustração não ocorre na realidade, pois a bola de Natal formaria uma imagem

- A) - virtual e ampliada.
- B) - virtual e reduzida.
- C) - real e ampliada.
- D) - real e reduzida.
- E) - real e invertida.

04- O carro elétrico é uma alternativa aos veículos com motor a combustão interna. Qual é a autonomia de um carro elétrico que se desloca a 60 km/h, se a corrente elétrica empregada nesta velocidade é igual a 50 A e a carga máxima armazenada em suas baterias é $q = 75$ Ah?

- A) - 40,0 km
- B) - 62,5 km
- C) - 90,0 km
- D) - 160,0 km
- E) - 180,0 km



**DICAS ELABORADAS PELA EQUIPE CDF!
A QUE MAIS APROVA NO ENEM!!!**

FÍSICA



HILTON RAULINO



JAILSON NOBRE

QUÍMICA



JOAREZ NOBRE



JUSLIÉ BEZERRA

BIOLOGIA

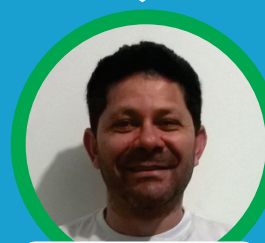

LUCIANO RAMOS

Assista à LIVE com a RESOLUÇÃO deste SIMULADO, no dia 14 de setembro, a partir das 20h30 na fanpage do NOVO.
www.facebook.com/novojornalrn

/cdfaprova
www.cdf.com.br



ACOMPANHE OS COMENTÁRIOS DESTA SIMULADO NA NOSSA PÁGINA DO FACEBOOK!

[novojornalrn](https://www.facebook.com/novojornalrn)

• NA PRÓXIMA QUINTA (14/09) A PARTIR DAS 20:30h

Batalha histórica



Continuação do Vectra, que dominava o mercado de sedãs até os anos 2000, Chevrolet Cruze quer recuperar liderança de vendas perdida para o Corolla

O consumidor de sedãs não tinha dúvidas em 1998: o Chevrolet Vectra era mais interessante que o recém-lançado Toyota Corolla nacional, então em sua oitava geração. Naquele ano, o modelo da General Motors foi o líder de seu segmento, com mais de 32 mil emplacamentos.

Quase 20 anos depois, é o carro de origem japonesa que está na frente.

"A identidade da marca no Brasil foi construída em cima do Corolla, temos um dos maiores índices de fidelização do mercado", afirma Roger Armellini, gerente-geral de planejamento de produto e preço da Toyota no Brasil.

Enquanto os japoneses cresciam, a Chevrolet tentava superar sua crise global, que travou investimentos.

O Vectra só mudou em 2005, e seu nome resistiu até 2011. Aí surgiu o Cruze, que em 2016 chegou à segunda geração e, no mês de julho, ultrapassou o Honda Civic, ficando em segundo lugar entre os sedãs médios mais vendidos do mercado nacional.

Contudo, são muitos os quilômetros até chegar perto do líder Corolla, que já contabiliza 35 mil emplacamentos em 2017 - três vezes mais que o modelo Chevrolet.

Colocados lado a lado na garagem em suas versões intermediárias, os carros mostram semelhanças nos tons cinza da forração de couro e no espaço interno, com ligeira vantagem para o Toyota, de estilo conservador: o painel dessa 11ª geração do modelo japonês parece ter sido desenvolvido há dez anos.

O Cruze LTZ avaliado é superior em motorização e tecnologias de bordo, itens valorizados em uma faixa de preço que parte de R\$ 90 mil.

"Nossas pesquisas mostram que o Cruze vem conquistando consumidores de outros produtos no segmento em razão das inovações tecnológicas, como sistemas de conectividade total, além da eficiência energética proporcionada pela motorização tur-

FICHA TÉCNICA

CHEVROLET CRUZE LTZ

MOTOR - Dianteiro, flex, turbo, 1.399 cm³

POTÊNCIA - 153 cv (e) a 5.200 rpm e 150 cv (g) a 5.600 rpm

TORQUE - 24,5 kgfm (e) a 2.000 rpm e 24 kgfm a 2.100 rpm

CÂMBIO - Automático, de seis marchas

PORTA-MALAS - 440 litros

PESO - 1.315 kg

PNEUS - 215/50 R17

ACELERAÇÃO - (0 A 100 KM/H) 8,9s (e) e 9,3s (g)

RETOMADA - (80 A 120 KM/H) 5,9s (e) e 6,1s (g)

CONSUMO URBANO - 8,4 km/l (e) e 11,7 km/l (g)

CONSUMO RODOVIÁRIO - 13,3 km/l (e) e 18,2 km/l (g)
PREÇO R\$ 104.990

TOYOTA COROLLA XEI

MOTOR - Dianteiro, flex, 1.986 cm³

POTÊNCIA - 154 cv (e) e 143 cv (g) a 5.800 rpm

TORQUE - 20,7 kgfm (e) e 19,4 kgfm a 4.800 rpm

CÂMBIO - Automático tipo CVT, que simula sete marchas

PORTA-MALAS - 470 litros

PESO - 1.315 kg

PNEUS - 215/50 R17

ACELERAÇÃO - (0 A 100 KM/H) 9,8s (e) e 10,8s (g)

RETOMADA - (80 A 120 KM/H) 6,9s (e) e 7,6s (g)

CONSUMO URBANO - 7,8 km/l (e) e 11 km/l (g)

CONSUMO RODOVIÁRIO - 12,7 km/l (e) e 15,8 km/l (g)
PREÇO R\$ 103.990

bo", afirma Rodrigo Fioco, diretor de marketing de produto da Chevrolet.

De fato, o motor turbinado do sedã de origem americana foi superior em desempenho e consumo, como mostram os números do teste Folha-Mauá. É o carro mais econômico de seu segmento.

Porém, no uso cotidiano, o Corolla XEI 2.0 flex mostra o porquê de ser tão querido. A carroceria é tão alta quanto a de utilitários compactos, e nem as novas rodas de 17 polegadas prejudicam o conforto ao rodar. A Toyota fez um ajuste fino de suspensão, além de incluir controles de estabilidade e sete airbags em todas as versões.

O Cruze tem apelo mais esportivo, tanto em estilo quanto em desempenho. A carroceria se encaixa bem nas definições rebucadas dos designers: "Formas fluidas, linha de cintura elevada..."

O Corolla é mais retilíneo e imponente. As mudanças feitas recentemente pela Toyota escureceram as lanternas traseiras e deram mais destaque aos cromados frontais. É o automóvel que o manobrista irá deixar na porta do restaurante enquanto não houver um Mercedes ou BMW para ocupar a vaga.

Ao comparar as listas de equipamentos, o Cruze abre vantagem. Seu maior destaque é o sistema On Star, que se conecta a uma central de atendimento que pode pedir socorro em caso de acidente, enviar um endereço para o sistema de navegação ou fazer reserva no mesmo restaurante em que o Corolla estará parado na porta.

Menos tecnológico e com ar mais senhoril, o sedã Toyota fica em primeiro nas vendas, mas na segunda colocação neste teste comparativo. Contudo, a marca parece não se abalar com isso.

"A Toyota precisa mudar o motor do Corolla? Não é isso que o cliente pede hoje para a gente. Não estamos aqui para termos o carro mais rápido, estamos aqui para oferecer a melhor experiência de compra, com baixo custo de manutenção", afirma o gerente-geral da Toyota.

SINMED
RN

Sindicato dos Médicos do Rio Grande do Norte

INFORMATIVO SEMANAL

Editorial

A CRISE SEM FIM

Reunião com os secretários de administração e fazenda do governo Robson, numa audiência pública na Assembleia Legislativa, terça-feira passada, dia 05 de Setembro, mostra, segundo os secretários, que a crise financeira no governo estadual não está próxima do fim. Apesar dos números de aumento da arrecadação, apresentados pelo Fisco, não se visualizou da parte dos secretários qualquer aceno que indicasse atualização dos salários. Matéria a ser apresentada pelo Fantástico, programa do Domingo da Rede Globo vai apresentar no Estádio Arena das Dunas um sobrepreço de cerca de 100 milhões, enquanto a rede pública de saúde agoniza. Em minha fala, na audiência na Assembleia, me referi ao grande engodo que foi para o Brasil a Copa do Mundo de futebol e as Olimpíadas. O legado que ficou foi de superfaturamento, roubo, um sangradouro sem fim de Dinheiro que vai comprometer toda uma geração. No dia sete de Setembro o Sinmed foi às ruas para, junto com as festividades da Independência do Brasil, apresentar a grande dívida dos Governos para com os Brasileiros. Independência exige que as pessoas tenham direito à cidadania e a garantia mínima de Educação, Segurança e Saúde. A crise parece sem fim, mas a saída passa por ir às ruas e cobrar de quem governa honestidade, seriedade, responsabilidade e competência. Está faltando gestão pública, enquanto sobra corrupção e incompetência.

Geraldo Ferreira – Presidente do Sinmed RN

ATRASSO SALARIAL

Foi realizado no dia 07 de setembro um ato conjunto dos servidores do estado contra os atrasos salariais do governo. A manifestação pública teve concentração no Sinmed e caminhou até a Praça Cívica, durante o desfile da Independência. A manifestação teve adesão de outros sindicatos da saúde, dos auditores fiscais e da Polícia Civil (SINTTAR, SINDERN, SIPERN, SOERN, SINFARN, SINDFERN e SINPOL).

FÓRUM

A fim de esclarecer à sociedade sobre o estado caótico em que se encontram os serviços essenciais, o Fórum dos Servidores Públicos do Rio Grande do Norte lançou no último dia 05 a Carta Aberta ao Governo e a Sociedade Potiguar. O documento denuncia a falta de planejamento por parte do Governo com os gastos públicos, a falta de investimento nos serviços básico como: saúde, segurança e educação e o constante atraso no pagamento da folha dos servidores públicos das mais diversas categorias.

CAMPANHA

Durante assembleia dos médicos realizada dia 5/9 no Sindicato dos Médicos do RN a categoria decidiu

algumas ações para dar continuidade ao protesto contra os atrasos salariais dos governos estadual e municipal de Natal. Durante o Fórum de servidores realizado na sexta-feira (8) os sindicatos da saúde colocaram em plenária a proposta de audiência pública na Assembleia Legislativa, para o dia 26/9, e paralisação conjunta – com todas as categorias de servidores do estado – para o final do mês. Serão preparados também materiais para divulgação dos atrasos salariais como bottons, cartazes, faixas para as unidades de saúde e uma Carta à População.

PARCERIA

Com a intenção de trazer mais benefícios para os médicos do estado do Rio Grande do Norte, o Sindicato dos Médicos do RN (Sinmed RN) fecha mais uma parceria para cursos na área de educação continuada. A parceria é com o Call Med e vai garantir descontos em cursos para quem quer fazer medicina, para quem já é estudante de medicina e para médicos. Um dos cursos previstos para acontecer é o preparatório para o concurso da prefeitura de Natal que será realizado em 2018. Em breve divulgaremos mais novidades sobre cursos, horários e descontos para os médicos sindicalizados.



twitter: @sinmedrn



www.facebook.com/SinmedRN

www.sinmedrn.org.br | comunicacao@sinmedrn.org.br

Aeroporto terá 12 horas de atividades suspensas



AEROPORTO

Em nota, a Inframérica, concessionária responsável pela administração do aeroporto reafirma que não haverá fechamento durante a noite. Além disso,

os táxis e transportes públicos que levam ao aeroporto não serão atingidos pelo processo de reforma. No entanto, as viagens marcadas para o período noturno estão suspensas durante o processo de manutenção. Todos os voos serão remarcados para horários entre 6h e 18h. A previsão de retorno da movimentação aérea à noite é assim que os reparos na pista forem finalizados.

Segundo a Inframérica, o impacto sobre a movimentação de voos deve oscilar entre 7% e 9% durante o intervalo de tempo das reformas a partir de um cálculo realizado semanalmente. Os 359 voos afetados, no entanto, representam cerca de 24% do total de movimentações (1.442) entre setembro e outubro de 2016, segundo dados do site do Aeroporto de Natal. As companhias aéreas Latam, Gol e TAP vão suspender 190 viagens. A Latam e a Gol, juntamente com a Azul e a Avianca, também vão alterar 189 voos para se adequarem à disponibilidade da transportação durante o período diurno. Os voos internacionais para Lisboa (TAP) e Buenos Aires (GOL) também vão estar suspensos durante as obras e vão funcionar apenas para voos domésticos que conectem passageiros para outras regiões do país em que seja possível embarcar para o exterior.

A fim de evitar a interdição do aeroporto, o consórcio que administra o aeroporto está investindo na preparação da taxiway, que é a via de ligação entre o pátio e a pista, para funcionar como local de pouso e decolagem. A Inframérica garante a segurança dessa alternativa.

// Pista principal do Aeroporto Internacional Aluizio Alves, em São Gonçalo do Amarante, será interdita a partir deste domingo para obras

Decisão da Inframérica de suspender voos noturnos divide opiniões de quem tem comércio no local, apesar de a maioria achar que medida vai prejudicar os negócios ali instalados

Natália Noro
Do NOVO

Asuspensão de 12 horas do funcionamento do aeroporto Internacional Aluizio Alves, em São Gonçalo do Amarante, Região Metropolitana de Natal, tem dividido a opinião de comerciantes e cooperativas de táxis e de aluguéis de transporte que operam no terminal. A partir do dia 11 de setembro, todos os voos noturnos serão cancelados para execução das obras de reparo da pista de pouso e decolagem do terminal.

Prevista desde julho, a obra na pista do Aeroporto vai afetar diretamente passageiros e trabalhadores vinculados ao comércio e transporte do terminal aeroviário. As obras de manutenção ocorrerão entre os dias 11 de setembro e 10 de outubro e vão ocasionar o cancelamento e alterações de horário de aproximadamente 359 voos. Já as equipes envolvidas com o

funcionamento do aeroporto vão adequar a escala dos seus funcionários para atender apenas durante a manhã e à tarde.

Enquanto para o vice-presidente da cooperativa de táxi COOPCON, Alexandre Costa, os motoristas vão ser prejudicados devido a perda média de 6 a 8 voos diariamente, o taxista da mesma cooperativa, José Maria, se mostra otimista com a redução do período de trabalho. "Os voos noturnos vão ser remanejados, então nós vamos ter um movimento mais intenso, vamos poder voltar com mais frequência ao aeroporto. Porque no período normal a espera é mais longa, a gente passa muito tempo parado esperando entre um voo e outro", afirma ele.

Já o agente de locação da Hertz, João Paulo de Souza, afirma que o dono da locadora já queria deixar de operar no aeroporto de São Gonçalo há mais de 2 anos devido a fatores competitivos que têm impedido a empresa de obter

um lucro mais alto. "Esse aeroporto é um erro", relata João Paulo e explica: "Quando estava em construção, vendi-o como a galinha dos ovos de ouro, mas não tem sido assim. O aluguel é muito caro, tudo é muito caro, muitos voos têm sido migrados para Recife. As empresas sentem dificuldade de se manter aqui".

No comércio alimentício as opiniões também estão divididas. Grandes franquias como a Casa do Pão de Queijo quanto o Bob's vão mudar o horário de trabalho, mas não estão certas sobre a compensação na movimentação de passageiros e possíveis consumidores. Geovania Souza é líder de turno na Casa do Pão de Queijo e diz que só terá uma avaliação sobre as mudanças a partir da primeira semana de testes, no entanto, sua previsão é de que vai dar certo.

Camila Eugênio, a atendente do Bob's, por outro lado, se mostra mais pessimista e afirma que a movi-

mentação já está caindo no período normal, antes de começarem as obras.

Em filiais menores, como La Churreria Gourmet, a atendente Sollayne Pimenta relata haver especulações de que a reforma não fique pronta no prazo determinado pela Inframérica, previsto para 10 de outubro, o que preocupa os empreendedores já que há um registro de boas movimentações em novembro. No entanto, para a empresa, o fluxo das vendas não deve ser prejudicado, tanto que os administradores avaliam manter o horário modificado futuramente já que durante a madrugada não há procura.

Os funcionários responsáveis pela limpeza do aeroporto vão trabalhar em dois turnos: durante a manhã entre 6h e 14h e à tarde em um período ainda não determinado. O líder da equipe, Fernando Januário, porém, assegura que o turno não deve passar das 19h, pois é o horário do transporte dos trabalhadores.

A OBRA

Inaugurado há pouco mais de três anos, o Aeroporto Internacional Governador Aluizio Alves, em São Gonçalo do Amarante,

vai passar por um processo de restauração da principal pista de pouso e decolagem. A Inframérica,

responsável pela administração do campo de aviação, identificou problemas estruturais na camada do asfalto ocasionados por uso constante da pista. A concessionária alega que a patologia da via se caracteriza por risco redibitório, que diz respeito a falhas ocultas no objeto de contrato que tornam o seu uso impróprio sem o conhecimento de quem o adquire. No caso, a pista do aeródromo que foi executada pelo Batalhão de Engenharia do Exército com recursos públicos disponibilizados pela Infraero, deveria durar 15 anos antes de apresentar tais defeitos. O Exército Brasileiro afirmou que a construção passou por fiscalizações e supervisão por parte da Infraero e disponibilizou uma equipe de engenheiros e técnicos militares para levantar e investigar os eventuais problemas.

O orçamento da obra não foi informado pela Inframérica. O processo envolve um intenso trabalho de 12h diárias que deve durar por 30 dias, entre 11 de setembro e 10 de outubro. O trabalho vai envolver equipamentos de redundância para entregar a reforma no prazo determinado e a mão de obra de aproximadamente 100 funcionários da própria concessionária e de empresas terceirizadas. Em nota à imprensa, o diretor de operações da concessionária, Juan Djedjeian garante que estão "trazendo especialistas e engenheiros de Brasília para acompanharem o desenvolvimento da obra" e que "este investimento viabilizará a pista por 15 anos, como era para ser".



// Empresas instaladas no aeroporto temem redução do movimento



// Setor de alimentação vai mudar turnos para se adequar a horários

NÚMERO DE VOOS AFETADOS

Cancelados:
Latam – 94
GOL – 70

TAP – 6
Total: 170

Alteração de horário:
Latam – 67
GOL – 112

Azul e Avianca – 10
Total: 189

FOTOS: FRANKIE MARCONE / NOVO

A PRÓXIMA ONDA caribenha

Com vulcões ativos, floresta preservada e praias boas para surfe, Nicarágua quer entrar na lista dos destinos favoritos na região



Felipe Mortara
Folhapress

Maior país da América Central, a Nicarágua tem tudo para seguir o exemplo da vizinha Costa Rica e virar um dos destinos favoritos da região.

Motivos para isso não faltam. Banhado pelo mar do Caribe e pelo oceano Pacífico, o lugar reúne vulcões, floresta, praias e montanhas.

Com solo vulcânico muito fértil, o país é essencialmente agrícola –exporta café, carne e derivados de cana. Mas, da mesma forma que aconteceu com a Costa Rica, o turismo pode virar protagonista da economia. No ano passado, o vizinho famoso recebeu mais de 2,9 milhões de visitantes, contra 1,6 milhão na Nicarágua.

Por reunir hospedagem e passeios bons e baratos, o lugar foi adotado por mochileiros, que podem ser vistos nos principais pontos turísticos, como as praias do Pacífico, a ilha de Ometepe e os 14 vulcões nicaraguenses, espremidos em uma área pouco menor que o Estado do Ceará.

Mesmo sem voos diretos, 4.000 brasileiros visitaram a Nicarágua no ano passado. É preciso fazer escala (em Lima, Bogotá, Cidade do Panamá ou San Salvador) para desembarcar no aeroporto de Manágua, a capital do país.

Chegando lá, o visitante se dá conta de que, apesar de o espanhol ser o idioma principal, algumas áreas do lado caribenho falam inglês e

miskito, dialeto de origem africana. E, embora o país tenha moeda própria, o córdoba (R\$ 1 equivale a 8,9 córdobas), o dólar americano funciona muito bem em todo canto.

Boa parte da superfície da Nicarágua é coberta por florestas –as áreas de preservação são 17% do total. Mas a natureza não está apenas nas reservas. Vista do alto, Manágua transparece todo esse verde, com árvores frondosas por toda a cidade.

Plano verde Nem sempre foi assim. A paisagem começou a mudar em 1972, quando um terremoto matou mais de 10 mil pessoas e mudou para sempre a altura máxima de novos prédios. No lugar de algumas construções, a cidade plantou figueiras e mangueiras.

Embora Manágua cumpra o papel de capital econômica e administrativa, as capitais turísticas do país são outras. León é a cidade de Ruben Darío (1867-1916), um dos poetas hispânicos mais influentes. Sua casa foi transformada num museu que narra suas vivências literárias.

Ainda em León, o Museu de la Revolución vale pelos guias, ex-guerrilheiros que participaram do movimento do líder revolucionário Augusto Sandino (1895-1934). Eles se empoalam contando suas histórias, portanto não dá para ter pressa. Por fim, a catedral da cidade encanta com sua fachada larguíssima.

Batizada em homenagem à cidade espanhola da Andaluzia, Granada guarda os traços bem preservados dos três séculos de colonização

espanhola. É uma mistura de Paraty (RJ) com algo de Tiradentes (MG).

Erguida em 1751, a catedral de Nossa Senhora da Assunção é bonita, mas a melhor vista do lugar você terá no campanário da igreja de La Merced. Pelas ruas, músicos tocam algo parecido com moda de viola e sanfona, com uma delicadeza que remete mais ao rural do que à salsa caribenha dançante.

O centrinho de Granada guarda os ares de uma cidade de interior –o lugar tem 120 mil habitantes. Um bom programa é sentar num dos quatro quiosques da praça central e comer um "vigorón" –prato com torresmo, mandioca e salada de repolho sobre folha de bananeira.

Na calle Calzada fica o epicentro turístico de Granada, com opções hoteleiras e gastronômicas fartas.

Passando pela igreja de Guadalupe, dá para descer até as margens do lago Nicarágua (também chamado de Cocibolca) e passear de voadeira pelas "isletas", um conjunto de 365 ilhotas formado há milhares de anos após sucessivas erupções do vulcão Mombacho.

Cobertas por vegetação e sem praias, as ilhas são ocupadas por casarões em meio a palmeiras imensas, árvores-da-chuva e sumaúmas.

Em alguns pontos do caminho, macacos-aranhas comilões se aproximam dos barcos em busca de alimento e de um contato com os turistas, cada vez mais comuns.

SURFISTAS DIVIDEM ESPAÇO COM RESORT DE LUXO NO PACÍFICO

Os ingleses descobriram as belezas da costa da Nicarágua ainda no século 17. Destinos de descanso e mergulho, Corn Island e Little Corn Island falam a língua da rainha britânica até hoje e são os favoritos entre aqueles que buscam a beleza mais clichê do Caribe: praias com areia branquinha e águas claras.

Mas é no Pacífico que a Nicarágua revela seu maior potencial –e os surfistas já descobriram isso há tempos. Com algumas das melhores ondas das Américas para o surfe, como em Popoyo, Colorado e playa Hermosa, a região de Rivas, no sul da Nicarágua, é a mais buscada pelos praticantes do esporte. Por lá, há dezenas de pequenos vilarejos com hospedagens decentes e preços em conta, como a vila de playa Gigante, de onde partem passeios para várias praias do lugar, como La Redonda e Amarillo, boas tanto para surfar quanto para descansar. Perto dali, San Juan del Sur parece um Guarujá (SP) do passado: é uma cidadezinha de pescadores com boas opções culinárias.

Resorts Não é só o mochileiro que tem espaço no litoral nicaraguense. É impossível não associar o desenvolvimento do turismo no país com a inauguração do Mukul Resort (mukulresort.com), em 2014.

A iniciativa do empresário do ramo de rum Carlos Pellas é uma espécie de segredo da chamada Costa Esmeralda, já que não é indicado por placas na estrada que sai de Manágua (capital do país).

Celebridades como os atores americanos Morgan Freeman e Scarlett Johanson e a apresentadora de TV brasileira Patrícia Poeta já visitaram o lugar, que fica em meio à uma mata preservada repleta de animais.

As acomodações –a partir de US\$ 360 a diária por pessoa ou R\$ 1.140–, em vilas reservadas em meio à floresta nativa, contam com uma praia particular, Manzanillo, que tem ondas perfeitas para aprender ou praticar surfe.

Um spa recebe os hóspedes com tratamentos exclusivos. Por fim, os visitantes podem optar entre dois restaurantes, um deles autoral, onde o chef Cyrill Cheminot prepara alta gastronomia com ingredientes locais e internacionais. O hóspede também pode agendar um tour de pesca pela região e trazer um atum pescado por ele mesmo para ser preparado no jantar. A conclusão é que existe uma Nicarágua para cada estilo de viajante.